



Determinazione n. 445 del 06/10/2022

L'UFFICIO PROPONENTE \_\_\_\_\_

*Firma leggibile*

Pescara, \_\_\_\_\_

IL RESPONSABILE UNICO DEL PROCEDIMENTO \_\_\_\_\_

Fase di affidamento

*Dott. Benino Di Monte*

Pescara 29/09/2022

IL RESPONSABILE  
UFFICIO GARE ED ESECUZIONE E CONTROLLO DEL CONTRATTO  
*Dott. Ing. Dino Centorame*

Pescara, 29-09-2022

SI ESPRIME PARERE FAVOREVOLE IN ORDINE ALLA REGOLARITA' CONTABILE DEL PRESENTE ATTO E SE NE RILEVA L'IMPEGNO FINANZIARIO:

1200 - 1300

IL DIRIGENTE *Firma digitale*

*Dott. Grazia Pavone*

Data: 06/10/2022 11:46:43

Pescara \_\_\_\_\_

IL DIRETTORE GENERALE

*Dott. Marco Santedicola*

Pescara 06/10/2022

NOTE:

A.C.A. S.p.A. in House Providing – Società per azioni a totale capitale pubblico

Via Maestri del Lavoro d'Italia n. 81 – 65125 Pescara

Tel. 085/41781 – Fax 085/4156113 – P. IVA 01318460688 – C.F. 91015370686 – C.C.I.A.A. di Pescara n. 55010/97

DETERMINAZIONE n. 445 del 06/10/2022

OGGETTO: Procedura aperta telematica per l'appalto relativo alla fornitura di elettropompe sommerse  
CIG 937301155D

DETERMINA A CONTRARRE (Art. 32, comma 2 del D.Lgs. 18 aprile 2016, n. 50)

TIPOLOGIA (Investimento o Costo d'esercizio)	ESECUTORE	CIG/CUP	DATA INIZIO ATTIVITA'	DATA FINE ATTIVITA'	CODICE BUDGET
c.s.		CIG 937301155D	01.12.2022	30.11.2024	FOG 01
PERIODICITA' FATTURAZIONE	CONTRIBUTO IN CONTO DEDICATO IMPIANTO ENTE EROGATORE	IMPORTO CONTRIBUTO	IBAN CONTO DEDICATO	ATTIVITA' COMPARTO UMBUNDLING	IMPORTO AL NETTO DI IVA
					€ 700.000

IL DIRETTORE GENERALE

*Dott. Marco Santedicola*

Visto il verbale del Consiglio di Amministrazione n. 24 in data 02.12.2020 ed in particolare il punto 5) relativo all'attribuzione delle competenze di cui all'art. 20 dello statuto societario;

Visti gli artt. 32. Comma 2 (fasi delle procedure di affidamento), 58 (procedure svolte attraverso piattaforme telematiche di negoziazione) e 60 (procedura aperta) del D.Lgs. n. 50/2016;

Ritenuto impostare la procedura di gara ai sensi dell'art. 3, comma 1, lettere sss) del D.Lgs. 18 aprile 2016, n. 50;

Ritenuto, altresì, di assumere quale criterio di aggiudicazione quello dell'offerta economicamente più vantaggiosa, ai sensi degli artt. 36, comma 9-bis e 95, comma 2 del D.Lgs. n. 18 aprile 2016, n. 50, in quanto in relazione alle peculiari caratteristiche della fornitura oggetto dell'appalto si ritiene più opportuno cercare di ottenere oltre un buon risparmio in termini economici anche buoni livelli in termini tecnici/qualitativi del servizio;

Dato atto:

- che occorre impegnare la somma di € 700.000,00 oltre Iva split payment ed € 5.200,00 quale retribuzione incentivante per il personale dipendente;
- che l'impegno di spesa è stato previsto nel capitolo FOG 01, riguardante i rami aziendali sollevamento e depurazione;

Atteso:

- che ai sensi dell'art. 31 c. 2 del D. Lgs 50/2016 viene individuato il RUP della fase di affidamento nella figura del Dott. Benino Di Monte;
- che l'incarico di RUP della fase di esecuzione verrà svolto dall'Ing. Lorenzo Livello e quella di direttore dell'esecuzione del contratto dal Per.Ind. Renzo De Angelis per l'aspetto tecnico, la Rag. Grazia Pavone per l'aspetto contabile;
- che il gruppo di lavoro è formato dall'Ing. Dino Centorame, dal Dott. Benino Di Monte, dall'Ing. Roberto D'Andrea, dal Rag. Grazia Pavone e dalla Sig.na Fabiola Collemaggio;

Accertato che:

- l'ufficio preposto ha predisposto la documentazione tecnica (specifica tecnica ed elenco elettropompe);
- l'ufficio gare ha predisposto lo schema di bando e disciplinare di gara e relativa modulistica (domanda di ammissione allegato 1, modulo pagamento bollo, modulo F23 per pagamento imposta di bollo e modello offerta economica allegato 2), tutto allegato al presente provvedimento di indizione della procedura di gara in parola;

Visto il D.Lgs. 18 aprile 2016, n. 50 e il D.P.R. 5 ottobre 2010, n. 207 (per la parte ancora in vigore)

#### DETERMINA

1. **di considerare** le premesse parte inscindibile e sostanziale del presente atto;
2. **di procedere** alla individuazione di un operatore economico per la fornitura di che trattasi;
3. **di stabilire** che l'individuazione dell'operatore economico cui affidare la fornitura avvenga mediante procedura aperta [art. 60 del D.Lgs. n. 50/2016] e con il criterio dell'offerta economicamente più vantaggiosa [artt. 36, comma 9-bis e 95, comma 2 del D.Lgs. n. 50/2016];
4. **di approvare** lo schema di bando e disciplinare di gara, la documentazione tecnica (specifiche tecniche ed elenco delle 25 elettropompe) e relativa modulistica (allegato 1, allegato 2, modulo pagamento imposta di bollo e modulo F23 per pagamento imposta di bollo);
5. **di individuare** quali elementi essenziali del contratto l'oggetto, la durata e l'importo a base d'asta (tutto specificato negli atti di gara);
6. **di impegnare** la somma complessiva come di seguito:

✓ Importo a base d'asta	€	700.000,00
✓ Retribuzione incentivante dipendenti	€	5.200,00
✓ Iva 22% split su € 700.000,00	€	154.000,00
✓ Totale a + b + c	€	859.200,00

7. **di stabilire** che l'importo a base d'asta è così ripartito tra i rami aziendali:
  - Sollevamenti € 600.000,00
  - Depurazione € 100.000,00
8. **di nominare:**
  - a. responsabile del procedimento della fase di affidamento, ai sensi dell'art. 31 del D. Lgs n. 50/2016, il Dott. Benino Di Monte;
  - b. responsabile del procedimento della fase di esecuzione, ai sensi dell'art. 31 del D.Lgs. n. 50/2016, l'Ing Lorenzo Livello;
  - c. direttore dell'esecuzione del contratto, ai sensi dell'art. 101 del D.Lgs. n. 50/2016, il Per. Ind. Renzo De Angelis per l'aspetto tecnico e la Rag. Grazia Pavone per l'aspetto contabile;
9. **di individuare** il seguente gruppo di lavoro con le relative percentuali di riparto della retribuzione incentivata: Ing. Dino Centorame 42%, Dott. Benino Di Monte 38%, Ing. Roberto D'Andrea 5%, Rag. Grazia Pavone 5% e Sig.na Fabiola Collemaggio 10%;
10. **di trasmettere** il presente provvedimento all'Ersi (ex ATO) per l'attività di controllo, con l'impegno che in caso di riscontro negativo la procedura di gara verrà sospesa/annullata, all'estensore, al Dott. B. Di Monte, all'Ing. L. Livello, al Per. Ind. R. De Angelis, al Rag. Grazia Pavone, all'Ing. Roberto D'Andrea, all'UGC, alle direzioni generale, tecnica e finanziaria,

BDM/bdm

IL DIRETTORE GENERALE

Dott. Marco Santedicola





## BANDO DI GARA

Procedura: Aperta ai sensi dell'art. 60 del D.Lgs n. 50/2016  
Criterio: Qualità Prezzo ai sensi dell'Art. 36, c. 9-bis e 95, c. 2 del Dlgs 50/2016

Prot. Albo n. .... in data .....

Oggetto: ELETTROPOMPE SOMMERSE PER ACQUE NERE

### SEZIONE I: AMMINISTRAZIONE AGGIUDICATRICE

A.C.A. Spa in house providing – Via Maestri del Lavori d'Italia 81 Pescara PE - tel. 085 41781 sito internet <http://www.aca.pescara.it> - PEC  
[aca.ufficiogare@pec.it](mailto:aca.ufficiogare@pec.it)

### SEZIONE II: OGGETTO DELL'APPALTO

Denominazione: ELETTROPOMPE SOMMERSE PER ACQUE NERE

CPV 421220000

Pompe

Codice NUTS: ITF1

Importo stimato: L'importo dell'appalto è determinato nella somma complessiva di euro

1)	€ 700.000,00	Forniture, di cui
1.a)	€ 700.000,00	Importo netto Forniture soggetto a ribasso;
1.b)	€ 0,00	Oneri di sicurezza non soggetti a ribasso;
1.c)	€ 0,00	Costo della manodopera soggetti a ribasso;

### SEZIONI III: INFORMAZIONI DI CARATTERE GIURIDICO, ECONOMICO, FINANZIARIO

**Soggetti ammessi:** Sono ammessi a partecipare gli operatori economici di cui all'art. 3, comma 1, lettera p) del D.Lgs. n. 50/2016, gli operatori economici stabiliti in altri Stati membri costituiti conformemente alla legislazione vigente nei rispettivi Paesi ai sensi dell'art. 45 del medesimo decreto nonché le imprese che intendano avvalersi dei requisiti di altri soggetti ai sensi dell'art. 89 del D.Lgs. n. 50/2016.

**Condizioni di partecipazione:** i concorrenti devono essere in possesso dei requisiti di carattere generale, economico-finanziario, tecnico-professionale specificati nel Disciplinare di gara.

**Cauzioni richieste:** L'offerta deve essere corredata da una garanzia fideiussoria provvisoria pari al 2% dell'importo complessivo posto a base di gara della procedura, da costituire con le modalità e nel rispetto delle prescrizioni di cui all'art. 93 del D.Lgs. n. 50/2016. Ulteriori disposizioni sono contenute nel Disciplinare di gara.

**Finanziamento:** l'appalto è finanziato con fondi propri.

### SEZIONE IV: PROCEDURA DI AGGIUDICAZIONE

**Tipo di appalto e criterio:** L'affidamento dell'appalto avverrà mediante procedura aperta ai sensi dell'art. 60 del D.Lgs. n. 50/2016 da aggiudicare sulla base del criterio dell'offerta economicamente più vantaggiosa di cui agli artt. 36, comma 9 bis e 95 comma 2, del D.Lgs. n. 50/2016, da espletare tramite portale telematico TuttoGare.

**Modalità di presentazione offerta:** L'offerta dovrà essere inoltrata sull'apposito portale telematico <https://acapescara.garetelematiche.info/gare/id63774>-dettagli entro il termine perentorio del **XXXXXXXX - XX XXXXXXXX 2022 ore- XX.XX** pena l'esclusione. Scaduto il suddetto termine non sarà ricevibile alcun plico, anche se sostitutivo o aggiuntivo rispetto a quello precedente. Il corretto recapito delle offerte rimane ad esclusivo rischio del mittente qualora, per qualsiasi motivo, lo stesso non arrivasse entro i termini di gara stabiliti.

All'offerta tecnica è attribuito un punteggio massimo pari a 85 punti ed all'offerta economica è attribuito un punteggio massimo di n. 15 punti secondo quanto previsto dal Disciplinare di Gara.

**Validità offerta:** il termine è fissato in giorni 180 dalla scadenza fissata per la ricezione delle offerte.

**Apertura plichi:** La seduta di gara avrà luogo, in prima seduta riservata, il **XXXXXXXXi - XX XXXXXXXX 2022 - ore XX.XX** presso la sede della Stazione appaltante, sita in Pescara alla Via Maestri del Lavoro d'Italia n. 81 e più precisamente all'interno del portale telematico <https://acapescara.garetelematiche.info/gare/id63774>-dettagli. Le modalità e le date relative alle successive sedute e valutazione delle offerte sono specificate nel Disciplinare di gara.

Tuttavia si precisa nel presente che questa amministrazione intende esaminare le offerte prima della verifica della documentazione relativa al possesso dei requisiti di carattere generale e di quelli di idoneità e di capacità degli offerenti come previsto dall'art. 1, comma 3, della Legge n. 55/2019 (di conv. Del D.L. n.

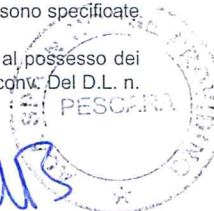

## SEZIONE V: ALTRE INFORMAZIONI

### Organismo responsabile delle procedure di ricorso:

Denominazione	TAR Abruzzo - Sezione staccata di Pescara
Indirizzo postale	Via Antonio Lo Feudo, 1
Citta	Pescara (Pe) 65129 Italia
Contatti	Tel. +39 085918661 Fax. +39 0859186633 Email:
PEC	tarpe-segrprotocolloamm@ga-cert.it
Sito web	<a href="https://www.giustizia-amministrativa.it/tribunale-amministrativo-regionale-per-l-abruzzo-pescara">https://www.giustizia-amministrativa.it/tribunale-amministrativo-regionale-per-l-abruzzo-pescara</a>

**Riserva di aggiudicazione:** La Stazione Appaltante si riserva, senza alcun diritto degli offerenti a rimborso spese o indennità di alcun genere agli offerenti: a) di differire, procrastinare o revocare il presente procedimento di gara; b) di non procedere all'aggiudicazione se nessuna offerta risulti conveniente o idonea in relazione all'oggetto del contratto, ai sensi dell'articolo 95, comma 12, del decreto legislativo n. 50 del 2016.

Codice CIG: 937301155D

Il Responsabile del procedimento  
(fase di affidamento)  
Dott. Benino Di Monte



# DISCIPLINARE DI GARA

## PROCEDURA TELEMATICA APERTA PER L'APPALTO RELATIVO ALLA FORNITURA DI ELETTROPOMPE SOMMERSE PER ACQUE NERE

### PREMESSE

Con determina a contrarre n. **XX in data XX.XX..2022**, questa Amministrazione ha statuito di affidare la fornitura di cui in epigrafe.

Ai sensi dell'articolo 58 del D.Lgs. n. 50/2016 (d'ora in poi Codice), la presente procedura aperta è interamente svolta tramite il sistema informatico per le procedure telematiche di acquisto (di seguito Piattaforma) accessibile all'indirizzo <https://acapescara.garetelematiche.info/index.php> e conforme alle prescrizioni dell'articolo 44 del Codice e del decreto della Presidenza del Consiglio dei Ministri n. 148/2021. Tramite il sito si accede alla procedura nonché alla documentazione di gara.

L'affidamento avviene mediante procedura aperta con applicazione del criterio dell'offerta economicamente più vantaggiosa individuata sulla base del miglior rapporto qualità prezzo, ai sensi degli articoli 44, 52, 58, 60 e 95 del Codice.

Il luogo di consegna della fornitura è Pescara [codice NUTS ITF13] ed al riguardo vedasi l'art. 5 della specifica tecnica.

### **CIG 937301155D**

Il Responsabile del procedimento della fase di affidamento, ai sensi dell'articolo 31 del Codice, è il Dott. Benino Di Monte, tel. +39085.4178206, email: [benino.dimonte@aca.pescara.it](mailto:benino.dimonte@aca.pescara.it).

## 1. PIATTAFORMA TELEMATICA

### 1.1 LA PIATTAFORMA TELEMATICA DI NEGOZIAZIONE

Il funzionamento della Piattaforma avviene nel rispetto della legislazione vigente e del decreto legislativo n. 82/2005 (Codice dell'amministrazione digitale), del decreto legislativo n. 50/2016 e dei suoi atti di attuazione, in particolare il decreto della Presidenza del Consiglio dei Ministri n. 148/2021, e delle Linee guida dell'AGID.

L'utilizzo della Piattaforma comporta l'accettazione tacita ed incondizionata di tutti i termini, le condizioni di utilizzo e le avvertenze contenute nei documenti di gara, nel predetto documento nonché di quanto portato a conoscenza degli utenti tramite le comunicazioni sulla Piattaforma.

L'utilizzo della Piattaforma avviene nel rispetto dei principi di autoresponsabilità e di diligenza professionale, secondo quanto previsto dall'articolo 1176, comma 2, del codice civile ed è regolato, tra gli altri, dai seguenti principi:

- parità di trattamento tra gli operatori economici;
- trasparenza e tracciabilità delle operazioni;
- standardizzazione dei documenti;
- comportamento secondo buona fede, ai sensi dell'articolo 1375 del codice civile;
- comportamento secondo correttezza, ai sensi dell'articolo 1175 del codice civile;
- segretezza delle offerte e loro immodificabilità una volta scaduto il termine di presentazione della domanda di partecipazione;
- gratuità. Nessun corrispettivo è dovuto dall'operatore economico e/o dall'aggiudicatario per il mero utilizzo della Piattaforma.

La Stazione appaltante non assume alcuna responsabilità per perdita di documenti e dati, danneggiamento di file e documenti, ritardi nell'inserimento di dati, documenti e/o nella presentazione della domanda, malfunzionamento, danni, pregiudizi derivanti all'operatore economico, da:

- difetti di funzionamento delle apparecchiature e dei sistemi di collegamento e programmi impiegati dal singolo operatore economico per il collegamento alla Piattaforma;
- utilizzo della Piattaforma da parte dell'operatore economico in maniera non conforme al Disciplinare e a quanto previsto nel documento denominato ... [indicare il documento nel quale sono riportate tutte le prescrizioni tecnico informatiche ad esempio Condizioni generali di utilizzo della Piattaforma per gare telematiche].

In caso di mancato funzionamento della Piattaforma o di malfunzionamento della stessa, non dovuti alle predette circostanze, che impediscono la corretta presentazione delle offerte, al fine di assicurare la massima partecipazione, la stazione appaltante può disporre la sospensione del termine di presentazione delle offerte per un periodo di tempo necessario a ripristinare il normale funzionamento della Piattaforma e la proroga dello stesso per una durata proporzionale alla durata del mancato o non corretto funzionamento, tenuto conto della gravità dello stesso, ovvero, se del caso, può disporre di proseguire la gara in altra modalità, dandone tempestiva comunicazione sul proprio sito istituzionale alla pagina <https://acapescara.garetelematiche.info/index.php> dove sono accessibili i documenti di gara nonché attraverso ogni altro strumento ritenuto idoneo.

La stazione appaltante si riserva di agire in tal modo anche quando, esclusa la negligenza dell'operatore economico, non sia possibile accertare la causa del mancato funzionamento o del malfunzionamento.

[Fino alla data di cui all'articolo 29 del decreto della Presidenza del Consiglio dei Ministri n. 148/21 le stazioni appaltanti possono adeguare le clausole che seguono alle specifiche caratteristiche tecniche della piattaforma utilizzata senza obbligo di motivazione] La Piattaforma garantisce l'integrità dei dati, la riservatezza delle offerte e delle domande di partecipazione. La Piattaforma è realizzata con modalità e soluzioni tecniche che impediscono di operare variazioni sui documenti definitivi, sulle registrazioni di sistema e sulle altre rappresentazioni informatiche e telematiche degli atti e delle operazioni compiute nell'ambito delle procedure, sulla base della tecnologia esistente e disponibile.

Le attività e le operazioni effettuate nell'ambito della Piattaforma sono registrate e attribuite all'operatore economico e si intendono compiute nell'ora e nel giorno risultanti dalle registrazioni di sistema.

Il sistema operativo della Piattaforma è sincronizzato sulla scala di tempo nazionale di cui al decreto del Ministro dell'industria, del commercio e dell'artigianato 30 novembre 1993, n. 591, tramite protocollo NTP o standard superiore.

L'acquisto, l'installazione e la configurazione dell'hardware, del software, dei certificati digitali di firma, della casella di PEC o comunque di un indirizzo di servizio elettronico di recapito certificato qualificato, nonché dei collegamenti per l'accesso alla rete Internet, restano a esclusivo carico dell'operatore economico.

La Piattaforma è sempre accessibile salvo attività di manutenzione della stessa e cause di forza maggiore ad ora imprevedibili.

## 1.2 DOTAZIONI TECNICHE

Ai fini della partecipazione alla presente procedura, ogni operatore economico deve dotarsi, a propria cura, spesa e responsabilità della strumentazione tecnica ed informatica conforme a quella indicata nel presente disciplinare e delle norme tecniche che disciplinano il funzionamento e l'utilizzo della Piattaforma medesima [https://acapescara.garetelematiche.info/norme\\_tecniche.php](https://acapescara.garetelematiche.info/norme_tecniche.php).

## 1.3 IDENTIFICAZIONE

Per poter presentare offerta è necessario accedere alla Piattaforma.

L'accesso è gratuito ed è consentito a seguito dell'identificazione online dell'operatore economico.

Una volta completata la procedura di identificazione, ad ogni operatore economico identificato viene attribuito un profilo da utilizzare nella procedura di gara.

## 2. DOCUMENTAZIONE DI GARA, CHIARIMENTI E COMUNICAZIONI

### 2.1 DOCUMENTI DI GARA

La documentazione di gara comprende:

- a) bando di gara;
- b) disciplinare di gara;
- c) modulo domanda di partecipazione;
- d) specifiche tecniche;
- e) documento di gara unico europeo in formato elettronico;
- a) istruzioni operative per accedere alla Piattaforma e regole tecniche per l'utilizzo della stessa [https://acapescara.garetelematiche.info/norme\\_tecniche.php](https://acapescara.garetelematiche.info/norme_tecniche.php).



La documentazione di gara è accessibile gratuitamente, per via elettronica, al seguente link:  
<https://acapescara.garetelematiche.info/gare/id63774-dettaglio>

## 2.2 CHIARIMENTI

È possibile ottenere chiarimenti sulla presente procedura mediante la proposizione di quesiti scritti da inoltrare almeno **10 (dieci)** giorni prima della scadenza del termine fissato per la presentazione delle offerte in via telematica attraverso la sezione della Piattaforma riservata alle richieste di chiarimenti.

Le richieste di chiarimenti e le relative risposte sono formulate esclusivamente in lingua italiana.

Le risposte alle richieste di chiarimenti presentate in tempo utile sono fornite in formato elettronico almeno **6 (sei)** giorni prima della scadenza del termine fissato per la presentazione delle offerte, mediante pubblicazione delle richieste in forma anonima e delle relative risposte sulla Piattaforma.

Si invitano i concorrenti a visionare costantemente tale sezione della Piattaforma.

## 2.3 COMUNICAZIONI

Tutte le comunicazioni e gli scambi di informazioni di cui alla presente procedura sono eseguiti utilizzando mezzi di comunicazione elettronici.

Le comunicazioni tra stazione appaltante e operatori economici avvengono tramite la Piattaforma. È onere esclusivo dell'operatore economico prenderne visione.

In caso di raggruppamenti temporanei, GEIE, aggregazioni di rete o consorzi ordinari, anche se non ancora costituiti formalmente, gli operatori economici raggruppati, aggregati o consorziati eleggono domicilio presso il mandatario/capofila al fine della ricezione delle comunicazioni relative alla presente procedura.

In caso di consorzi di cui all'articolo 45, comma 2, lettera b) e c) del Codice, la comunicazione recapitata nei modi sopra indicati al consorzio si intende validamente resa a tutte le consorziate.

In caso di avvalimento, la comunicazione recapitata all'offerente nei modi sopra indicati si intende validamente resa a tutti gli operatori economici ausiliari.

## 3. OGGETTO DELL'APPALTO, IMPORTO A BASE D'ASTA ED IMPORTO CONTRATTUALE

L'appalto è costituito da un unico lotto come di seguito specificato:

Tabella 1

n.	Descrizione servizi/beni	CPV	P (principale) S (secondaria)	Importo contrattuale
1	ELETRROPOMPE SOMMERSE	42122	P	€ 700.000,00

L'importo complessivo a base di gara è al netto di Iva e/o di altre imposte e contributi di legge, nonché degli oneri per la sicurezza dovuti a rischi da interferenze è pari ad € 700.000,00. Tale importo è da intendersi anche quale importo contrattuale.

L'importo degli oneri per la sicurezza da interferenze è pari a € 0,00 Iva e/o altre imposte e contributi di legge esclusi e non è soggetto a ribasso.

L'appalto è finanziato con fondi propri.

### 3.1 DURATA

La durata del contratto è pari a mesi 24 (ventiquattro) a decorrere dalla data del primo ordine che verrà indicato nel verbale di consegna o nota di consegna/ordine (decisione rimessa al Direttore dell'esecuzione del contratto sentito il Rup della fase di esecuzione), fatto salvo quanto previsto all'art. 2 delle specifiche tecniche che tra l'altro assorbono l'estensione temporale dei 6 (sei) mesi prevista all'art. 8 delle medesime specifiche.

### 3.2 OPZIONI E RINNOVI

Si rinvia al precedente articolo (3.1 DURATA).

### 4. SOGGETTI AMMESSI IN FORMA SINGOLA E ASSOCIATA E CONDIZIONI DI PARTECIPAZIONE

Gli operatori economici possono partecipare alla presente gara in forma singola o associata, purché in possesso dei requisiti prescritti dai successivi articoli.

Ai soggetti costituiti in forma associata si applicano le disposizioni di cui agli articoli 47 e 48 del Codice.

È vietato ai concorrenti di partecipare alla gara in più di un raggruppamento temporaneo o consorzio ordinario di concorrenti o aggregazione di operatori economici aderenti al contratto di rete (nel prosieguo, aggregazione di retisti).

È vietato al concorrente che partecipa alla gara in raggruppamento o consorzio ordinario di concorrenti, di partecipare anche in forma individuale.

È vietato al concorrente che partecipa alla gara in aggregazione di rete, di partecipare anche in forma individuale. Le retiste non partecipanti all'aggregazione possono presentare offerta, per la medesima gara in forma singola o associata.

I consorzi di cui all'articolo 45, comma 2, lettera b) e c) del Codice sono tenuti ad indicare, in sede di offerta, per quali consorziati il consorzio concorre; a questi ultimi è vietato partecipare, in qualsiasi altra forma, alla presente. In caso di violazione sono esclusi dalla gara sia il consorzio sia il consorziato; in caso di inosservanza di tale divieto si applica l'articolo 353 del codice penale.

In alternativa i consorzi di cui all'articolo 45, comma 2, lettera c) del Codice possono eseguire le prestazioni con la propria struttura.

È vietato, ai consorziati designati dal consorzio di cui all'articolo 45, comma 2, lettere b) e c) del Codice, di indicare a loro volta, a cascata, un altro soggetto per l'esecuzione.

Qualora il consorziato designato sia, a sua volta, un consorzio di cui all'articolo 45 comma 2, lettera b) è tenuto anch'esso a indicare, in sede di offerta, i consorziati per i quali concorre; a questi ultimi è vietato partecipare, in qualsiasi altra forma, alla presente gara. In caso di violazione sono esclusi dalla gara sia il consorzio sia il consorziato; in caso di inosservanza di tale divieto si applica l'articolo 353 del codice penale.

Le aggregazioni di retisti di cui all'articolo 45, comma 2 lettera f) del Codice, rispettano la disciplina prevista per i raggruppamenti temporanei in quanto compatibile. In particolare:

- a) nel caso in cui la rete sia dotata di organo comune con potere di rappresentanza e soggettività giuridica (cd. rete - soggetto), l'aggregazione di retisti partecipa a mezzo dell'organo comune, che assume il ruolo del mandatario, qualora in possesso dei relativi requisiti. L'organo comune può indicare anche solo alcuni tra i retisti per la partecipazione alla gara ma deve obbligatoriamente far parte di questi;
- b) nel caso in cui la rete sia dotata di organo comune con potere di rappresentanza ma priva di soggettività giuridica (cd. rete - contratto), l'aggregazione di retisti partecipa a mezzo dell'organo comune, che assume il ruolo del mandatario, qualora in possesso dei requisiti previsti per la mandataria e qualora il contratto di rete rechi mandato allo stesso a presentare domanda di partecipazione o offerta per determinate tipologie di procedure di gara. L'organo comune può indicare anche solo alcuni tra i retisti per la partecipazione alla gara ma deve obbligatoriamente far parte di questi;
- c) nel caso in cui la rete sia dotata di organo comune privo di potere di rappresentanza ovvero sia sprovvista di organo comune, oppure se l'organo comune è privo dei requisiti di qualificazione, l'aggregazione di retisti partecipa nella forma del raggruppamento costituito o costituendo, con applicazione integrale delle relative regole.

Per tutte le tipologie di rete, la partecipazione congiunta alle gare deve risultare individuata nel contratto di rete come uno degli scopi strategici inclusi nel programma comune, mentre la durata dello stesso dovrà essere commisurata ai tempi di realizzazione dell'appalto.

Il ruolo di mandante/mandataria di un raggruppamento temporaneo può essere assunto anche da un consorzio di cui all'articolo 45, comma 1, lettera b), c) ovvero da una sub-associazione, nelle forme di un RTI o consorzio ordinario costituito oppure di un'aggregazione di retisti. A tal fine, se la rete è dotata di organo comune con potere di rappresentanza (con o senza soggettività giuridica), tale organo assumerà la veste di mandatario della sub-associazione; se, invece, la rete è dotata di organo comune privo del potere di rappresentanza o è sprovvista di organo comune, il ruolo di mandatario della sub-associazione è conferito dai retisti partecipanti alla gara, mediante mandato, dando evidenza della ripartizione delle quote di partecipazione.



L'impresa in concordato preventivo può concorrere anche riunita in raggruppamento temporaneo di imprese purché non rivesta la qualità di mandataria e sempre che le altre imprese aderenti al raggruppamento temporaneo di imprese non siano assoggettate ad una procedura concorsuale.

## 5. REQUISITI GENERALI

Sono esclusi dalla gara gli operatori economici per i quali sussistono cause di esclusione di cui all'articolo 80 del Codice. In caso di partecipazione di consorzi di cui all'articolo 45, comma 2, lettere b) e c), del Codice la sussistenza dei requisiti di cui all'articolo 80 del Codice è attestata e verificata nei confronti del consorzio e delle consorziate indicate quali esecutrici.

Sono comunque esclusi gli operatori economici che abbiano affidato incarichi in violazione dell'articolo 53, comma 16-ter, del decreto legislativo del 2001 n. 165 a soggetti che hanno esercitato, in qualità di dipendenti, poteri autoritativi o negoziali presso l'amministrazione affidante negli ultimi tre anni.

## 6. REQUISITI SPECIALI E MEZZI DI PROVA

I concorrenti devono essere in possesso, a pena di esclusione, dei requisiti previsti nei commi seguenti.

### 6.1 REQUISITI DI IDONEITÀ

Costituiscono requisiti di idoneità:

iscrizione nel Registro delle Imprese oppure nell'Albo delle Imprese artigiane per attività coerenti con quelle oggetto della presente procedura di gara.

~~Il concorrente non stabilito in Italia ma in un altro Stato Membro o in uno dei Paesi di cui all'articolo 83, comma 3 del Codice, presenta dichiarazione giurata o secondo le modalità vigenti nello Stato nel quale è stabilito;~~

### 6.2 REQUISITI DI CAPACITÀ ECONOMICA E FINANZIARIA

I requisiti di capacità economica e finanziaria sono rappresentati da:

**Idonee dichiarazioni bancarie** da parte di almeno due istituti di credito operanti negli stati membri della UE o intermediari autorizzati ai sensi della legge 1° settembre 1993 n. 385 a comprova della capacità economica e finanziaria (art. 86, comma 4, all. XVII, parte I, lett. a) d.lgs. 50/2016). In caso di R.T.I. la capogruppo dovrà produrre non meno di due referenze bancarie e le mandanti almeno una.

**In alternativa**, qualora l'operatore economico che per fondati motivi non sia in grado di presentare le referenze chieste dall'amministrazione aggiudicatrice, ipotesi valida solo per le imprese singole oppure per la capogruppo in caso di partecipazione plurisoggettiva, può provare la propria capacità economica e finanziaria, dandone giustificata motivazione, con uno o più mezzi di prova mediante: **a)** copertura assicurativa contro i rischi professionali con un massimale non inferiore all'importo a base d'asta dell'appalto; **b)** fatturato minimo annuo globale, riferito alle annualità 2019-2020-2021, non inferiore ad € 1.000.000,00 e fatturato minimo annuo specifico relativo alla fornitura oggetto dell'appalto non inferiore a € 500.000,00, con riferimento agli esercizi - 2019-2020-2021.

Il limite di accesso connesso al fatturato globale e specifico aziendale è motivato, oltre che dalla entità economica della fornitura in questione, dalla particolare rilevanza strategica dell'aggiudicatario che deve garantire, senza soluzioni di discontinuità e/o problemi di alcun tipo, l'approvvigionamento della fornitura in questione, il che è indispensabile affinché A.C.A. S.p.A. possa assicurare un efficace perseguimento delle attività cui è preposta. Il requisito del fatturato costituisce dunque indice dei livelli di esperienza ed affidabilità del futuro contraente in ragione della rilevanza strategica e della delicatezza della fornitura in parola.

### 6.3 REQUISITI DI CAPACITÀ TECNICA E PROFESSIONALE

Certificazione del sistema di qualità UNI EN ISO 9001 rilasciata da organismi accreditati.

Nel caso il concorrente non coincida con il produttore dovrà fornire lo stesso tipo di certificazione per ciascun produttore dei prodotti che verranno forniti; non è obbligatorio che il concorrente distributore possieda egli stesso la certificazione UNI EN ISO 9001.

### 6.4 INDICAZIONI PER I RAGGRUPPAMENTI TEMPORANEI, CONSORZI ORDINARI, AGGREGAZIONI DI IMPRESE DI RETE, GEIE

I soggetti di cui all'articolo 45 comma 2, lettera d), e), f) e g) del Codice devono possedere i requisiti di partecipazione nei termini di seguito indicati.

Alle aggregazioni di retisti, ai consorzi ordinari ed ai G.I.E. si applica la disciplina prevista per i raggruppamenti temporanei. Nei consorzi ordinari la consorziata che assume la quota maggiore di attività esecutive riveste il ruolo di capofila che è assimilata alla mandataria.

Nel caso in cui la mandante/mandataria di un raggruppamento temporaneo sia una sub-associazione, nelle forme di consorzio ordinario costituito oppure di un'aggregazione di retisti, i relativi requisiti di partecipazione sono soddisfatti secondo le medesime modalità indicate per i raggruppamenti.

Il requisito relativo all'iscrizione alla CCIAA di cui al punto 6.1 deve essere posseduto da tutti i partecipanti singoli o associati.

Il requisito relativo al fatturato globale di cui al punto 6.2 deve essere soddisfatto dal raggruppamento temporaneo nel complesso. Detto requisito deve essere posseduto in misura maggioritaria dalla mandataria.

Il requisito relativo al fatturato specifico di cui al punto 6.2 deve essere soddisfatto dal raggruppamento temporaneo orizzontale nel complesso. Detto requisito deve essere posseduto in misura maggioritaria dalla mandataria.

#### 6.5 INDICAZIONI PER I CONSORZI DI COOPERATIVE E DI IMPRESE ARTIGIANE E I CONSORZI STABILI

I soggetti di cui all'articolo 45 comma 2, lettere b) e c) del Codice devono possedere i requisiti di partecipazione nei termini di seguito indicati.

Il requisito relativo all'iscrizione nel Registro delle Imprese oppure nell'Albo delle Imprese artigiane di cui al punto 6.1 deve essere posseduto dal consorzio e dai consorziati indicati come esecutori.

I requisiti di capacità economica e finanziaria di cui al punto 6.2 devono essere posseduti:

1. per i consorzi di cui all'articolo 45, comma 2 lettera b) del Codice, direttamente dal consorzio medesimo, salvo che quelli relativi alla disponibilità delle attrezzature e dei mezzi d'opera nonché all'organico medio annuo che sono computati cumulativamente in capo al consorzio ancorché posseduti dalle singole imprese consorziate;
2. per i consorzi di cui all'art. 45, comma 2, lett. c) del Codice, dal consorzio, che può spendere, oltre ai propri requisiti, anche quelli delle consorziate i quali vengono computati cumulativamente in capo al consorzio.

I requisiti relativi alla certificazione UNI EN ISO 9001 di cui al punto 6.3 sono attestati e verificati in relazione:

- a) al consorzio e alle singole imprese consorziate indicate quali esecutrici;
- b) al solo consorzio il cui ambito di certificazione del sistema gestionale include la verifica che l'erogazione dei servizi o delle forniture da parte delle imprese consorziate indicate quali esecutrici rispettino i requisiti delle norme coperte da certificazione;
- c) alle imprese consorziate indicate come esecutrici in caso di certificazioni specificamente correlate alla attività oggetto dell'appalto.

#### 7. AVVALIMENTO

Il concorrente può soddisfare la richiesta dei requisiti di carattere economico-finanziario e tecnico professionale di cui ai punti 6.2 e 6.3 anche mediante ricorso all'avvalimento.

L'avvalimento è obbligatorio per gli operatori economici che hanno depositato la domanda di concordato, qualora non sia stato ancora depositato il decreto previsto dall'articolo 163 del regio decreto 16 marzo 1942, n. 267.

Non è consentito l'avvalimento dei requisiti generali (punto 5) e dei requisiti di idoneità professionale (punto 6.1).

Il ricorso all'avvalimento per la certificazione UNI UN ISO 9001 comporta che l'ausiliaria metta a disposizione dell'ausiliata per l'esecuzione dell'appalto le proprie risorse e il proprio apparato organizzativo in tutte le parti che giustificano l'attribuzione del requisito di qualità.

L'ausiliaria deve:

- a) possedere i requisiti generali nonché i requisiti tecnici e le risorse oggetto di avvalimento e dichiararli presentando un proprio DGUE, da compilare nelle parti pertinenti;
- b) rilasciare la dichiarazione di avvalimento contenente l'obbligo verso il concorrente e verso la stazione appaltante, di mettere a disposizione, per tutta la durata dell'appalto, le risorse necessarie di cui è carente il concorrente.

Il concorrente deve allegare il contratto di avvalimento nel quale sono specificati i requisiti economico-finanziari e tecnico-organizzativi messi a disposizione e le correlate risorse strumentali e umane.

Il concorrente può avvalersi di più imprese ausiliarie.

A pena di esclusione, non è consentito che l'ausiliaria presti avvalimento per più di un concorrente e che partecipino alla medesima gara sia l'ausiliaria che il concorrente che si avvale dei requisiti.

Il concorrente e l'impresa ausiliaria sono responsabili in solido nei confronti della stazione appaltante in relazione alle prestazioni oggetto del contratto.

Qualora per l'ausiliaria sussistano motivi di esclusione o laddove essa non soddisfi i criteri di selezione, il concorrente sostituisce l'impresa ausiliaria entro il termine massimo di giorni 10 (dieci) giorni decorrenti dal ricevimento della richiesta da parte della stazione appaltante. Contestualmente il concorrente produce i documenti richiesti per l'avvalimento.

È sanabile, mediante soccorso istruttorio, la mancata produzione delle dichiarazioni dell'ausiliaria o del contratto di avvalimento, a condizione che i citati elementi siano preesistenti e comprovabili con documenti di data certa, anteriore al termine di presentazione dell'offerta.

Non è sanabile - e quindi è causa di esclusione dalla gara - la mancata indicazione dei requisiti e delle risorse messi a disposizione dall'ausiliaria in quanto causa di nullità del contratto di avvalimento.

## 8. SUBAPPALTO

Il concorrente indica all'atto dell'offerta le parti della fornitura che intende subappaltare o concedere in cottimo. In caso di mancata indicazione delle parti da subappaltare il subappalto è vietato.

L'aggiudicatario e il subappaltatore sono responsabili in solido nei confronti della stazione appaltante dell'esecuzione delle prestazioni oggetto del contratto di subappalto.

## 9. GARANZIA PROVVISORIA

L'offerta è corredata, a pena di esclusione, da:

- a) una garanzia provvisoria pari a 2% del prezzo base dell'appalto ovvero altra percentuale ai sensi dell'articolo 93, comma 1 del Codice] e precisamente di importo pari ad € 14.000,00. Si applicano le riduzioni di cui all'articolo 93, comma 7 del Codice;
- b) una dichiarazione di impegno, da parte di un istituto bancario o assicurativo o altro soggetto di cui all'articolo 93, comma 3, del Codice, anche diverso da quello che ha rilasciato la garanzia provvisoria, a rilasciare garanzia fideiussoria definitiva, qualora il concorrente risulti affidatario. Tale dichiarazione di impegno non è richiesta alle microimprese, piccole e medie imprese e ai raggruppamenti temporanei o consorzi ordinari esclusivamente dalle medesime costituiti.

La garanzia provvisoria è costituita, a scelta del concorrente:

- a) fermo restando il limite all'utilizzo del contante, in contanti, in assegni circolari e con bonifico (per gli estremi bancari inviare quesito tramite piattaforma);
- b) in titoli del debito pubblico garantiti dallo Stato depositati presso una sezione di tesoreria provinciale o presso le aziende autorizzate, a titolo di pegno a favore dell'amministrazione; il valore deve essere al corso del giorno del deposito;
- c) da fideiussione bancaria o assicurativa rilasciata da imprese bancarie o assicurative che: risponde ai requisiti di solvibilità previsti dalle leggi che ne disciplinano le rispettive attività o rilasciata da un intermediario finanziario iscritto nell'albo di cui all'articolo 106 del decreto legislativo 1 settembre 1993, n. 385; svolge in via esclusiva o prevalente attività di rilascio di garanzie; è sottoposta a revisione contabile da parte di una società di revisione iscritta nell'albo previsto dall'articolo 161 del decreto legislativo 24 febbraio 1998, n. 58; ha i requisiti minimi di solvibilità richiesti dalla vigente normativa bancaria assicurativa rispondano ai requisiti di cui all'articolo 93, comma 3 del Codice. Gli operatori economici, prima di procedere alla sottoscrizione della garanzia, sono tenuti a verificare che il soggetto garante sia in possesso dell'autorizzazione al rilascio di garanzie mediante accesso ai seguenti siti internet: <http://www.bancaditalia.it/compiti/vigilanza/intermediari/index.html>  
<http://www.bancaditalia.it/compiti/vigilanza/avvisi-pub/garanzie-finanziarie/>

[http://www.bancaditalia.it/compiti/vigilanza/avvisi-pub/soggetti-non-legittimati/Intermediari\\_non\\_abilitati.pdf](http://www.bancaditalia.it/compiti/vigilanza/avvisi-pub/soggetti-non-legittimati/Intermediari_non_abilitati.pdf)

[http://www.ivass.it/ivass/imprese\\_jsp/HomePage.jsp](http://www.ivass.it/ivass/imprese_jsp/HomePage.jsp)

N.B.: Si raccomanda di prendere visione del documento denominato "Garanzie finanziarie: suggerimenti per le pubbliche amministrazioni e altri beneficiari" al seguente link:

[https://www.anticorruzione.it/portal/public/classic/Comunicazione/News/\\_news?id=59f5bfe0a7780426d0ea4bcb3f2f6d6](https://www.anticorruzione.it/portal/public/classic/Comunicazione/News/_news?id=59f5bfe0a7780426d0ea4bcb3f2f6d6) al fine di evitare di accettare polizze false e/o irregolari perché emesse da soggetti non legittimati.

La garanzia fideiussoria deve:

- a) contenere espressa menzione dell'oggetto del contratto di appalto e del soggetto garantito (stazione appaltante);
- b) essere intestata a tutti gli operatori economici del costituito/constituendo raggruppamento temporaneo o consorzio ordinario o GEIE, ovvero a tutte le imprese retiste che partecipano alla gara ovvero, in caso di consorzi di cui all'articolo 45, comma 2 lettere b) e c) del Codice, al solo consorzio;
- c) essere conforme allo schema tipo approvato con decreto del Ministro dello sviluppo economico del 19 gennaio 2018 n. 31;
- d) avere validità per 180 giorni dalla data di presentazione dell'offerta;
- e) prevedere espressamente:
  - 1. la rinuncia al beneficio della preventiva escussione del debitore principale di cui all'articolo 1944 del codice civile;
  - 2. la rinuncia ad eccepire la decorrenza dei termini di cui all'articolo 1957, secondo comma, del codice civile;
  - 3. l'operatività della stessa entro quindici giorni a semplice richiesta scritta della stazione appaltante.
- g) essere corredata dall'impegno del garante a rinnovare la garanzia ai sensi dell'articolo 93, comma 5 del Codice, su richiesta della stazione appaltante per ulteriori ... [indicare] giorni, nel caso in cui al momento della sua scadenza non sia ancora intervenuta l'aggiudicazione.

La garanzia fideiussoria e la dichiarazione di impegno devono essere sottoscritte da un soggetto in possesso dei poteri necessari per impegnare il garante ed essere inserite sulla Piattaforma in una delle seguenti forme:

- a) originale informatico, ai sensi dell'articolo 1, lett. p) del d.lgs. 7 marzo 2005, n. 82, sottoscritto con firma digitale, o altro tipo di firma elettronica qualificata dal soggetto in possesso dei poteri necessari per impegnare il garante;
- b) in copia informatica di documento analogico (scansione di documento cartaceo) secondo le modalità previste dall'articolo 22, commi 1 e 2, del d.lgs. n. 82/2005;
- c) in duplicato informatico dell'originale informatico conforme alle disposizioni dell'articolo 23-bis del D.lgs. n.82/2005.

In caso di bonifico il concorrente deve inserire sulla Piattaforma il documento che attesti l'avvenuto versamento in una delle forme sopra indicate. Il documento deve indicare il nominativo dell'operatore economico che ha operato il versamento stesso.

In caso di richiesta di estensione della durata e validità dell'offerta e della garanzia fideiussoria, il concorrente potrà produrre nelle medesime forme di cui sopra una nuova garanzia provvisoria del medesimo o di altro garante, in sostituzione della precedente, a condizione che abbia espressa decorrenza dalla data di presentazione dell'offerta.

Per fruire delle riduzioni di cui all'articolo 93, comma 7 del Codice, il concorrente dichiara nella domanda di partecipazione il possesso dei relativi requisiti.

In caso di partecipazione in forma associata, la riduzione del 50% per il possesso della certificazione del sistema di qualità di cui all'articolo 93, comma 7, si ottiene:

- a) per i soggetti di cui all'articolo 45, comma 2, lettere d), e), f), g), del Codice solo se tutte le imprese che costituiscono il raggruppamento, consorzio ordinario o GEIE, o tutte le imprese retiste che partecipano alla gara siano in possesso della predetta certificazione;
- b) per i consorzi di cui all'articolo 45, comma 2, lettere b) e c) del Codice, se il Consorzio ha dichiarato in fase di offerta che intende eseguire con risorse proprie, sole se il Consorzio possiede la predetta certificazione; se il Consorzio ha indicato in fase di offerta che intende assegnare parte delle prestazioni a una o più consorziate individuate nell'offerta, solo se sia il Consorzio sia la consorziata designata posseggono la predetta certificazione, o in alternativa se il solo Consorzio possiede la predetta certificazione e l'ambito di certificazione del suo sistema gestionale include la verifica che l'erogazione della prestazione da parte della consorziata rispetti gli standard fissati dalla certificazione.

Le altre riduzioni previste dall'articolo 93, comma 7, del Codice si ottengono nel caso di possesso da parte di una sola associata oppure, per i consorzi di cui all'articolo 45, comma 2, lettere b) e c) del Codice, da parte del consorzio e/o delle consorziate.

È sanabile, mediante soccorso istruttorio, la mancata presentazione della garanzia provvisoria e/o dell'impegno a rilasciare garanzia fideiussoria definitiva solo a condizione che siano stati già costituiti nella loro integrità prima della presentazione dell'offerta.

Non è sanabile - e quindi è causa di esclusione - la sottoscrizione della garanzia provvisoria da parte di un soggetto non legittimato a rilasciare la garanzia o non autorizzato ad impegnare il garante.

## 10. SOPRALLUOGO

Non previsto.

## 11. PAGAMENTO DEL CONTRIBUTO A FAVORE DELL'ANAC

I concorrenti effettuano, a pena di esclusione, il pagamento del contributo previsto dalla legge in favore dell'Autorità Nazionale Anticorruzione per un importo pari a € 70,00 secondo le modalità stabilite dall'ANAC.

N.B. Indicazioni operative sulle modalità di pagamento del contributo sono disponibili sul sito dell'Autorità Nazionale Anticorruzione al seguente link: <https://www.anticorruzione.it/-/portale-dei-pagamenti-di-anac>

L'importo del contributo è calcolato sul valore stimato d'appalto comprensivo delle eventuali opzioni contrattuali previste nella documentazione di gara.

## 12. MODALITÀ DI PRESENTAZIONE DELL'OFFERTA E SOTTOSCRIZIONE DEI DOCUMENTI DI GARA

L'offerta e la documentazione relativa alla procedura devono essere presentate esclusivamente attraverso la Piattaforma.

Non sono considerate valide le offerte presentate attraverso modalità diverse da quelle previste nel presente disciplinare. L'offerta deve essere sottoscritta con firma digitale o altra firma elettronica qualificata o firma elettronica avanzata.

Le dichiarazioni sostitutive si redigono ai sensi degli articoli 19, 46 e 47 del decreto del Presidente della Repubblica n. 445/2000. La documentazione presentata in copia è accompagnata da dichiarazione di conformità all'originale ai sensi del decreto legislativo n. 82/05.

L'offerta deve pervenire entro e non oltre le **ore XX:XX del giorno XXXXXXXX XX.XX.2022** a pena di irricevibilità. La Piattaforma non accetta offerte presentate dopo la data e l'orario stabiliti come termine ultimo di presentazione dell'offerta.

N.B. Per gare bandite fino alla data del 30 giugno 2023 si applica la riduzione dei termini procedurali per ragioni di urgenza disposta dall'articolo 8, comma 1, lettera c, del decreto legge del 16 luglio 2020 n. 75, convertito in legge 11 settembre 2020, n. 120, come modificato dal decreto legge 31 maggio 2021 n. 77, convertito in legge 29 luglio 2021 n. 108.

Della data e dell'ora di arrivo dell'offerta fa fede l'orario registrato dalla Piattaforma.

Le operazioni di inserimento sulla Piattaforma di tutta la documentazione richiesta rimangono ad esclusivo rischio del concorrente. Si invitano pertanto i concorrenti ad avviare tali attività con congruo anticipo rispetto alla scadenza prevista onde evitare la non completa e quindi mancata trasmissione dell'offerta entro il termine previsto.

Qualora si verifichi un mancato funzionamento o un malfunzionamento della Piattaforma si applica quanto previsto al paragrafo 1.1.

### 12.1 Presentazione dell'offerta

L'"OFFERTA" è composta da:

- A – **Documentazione amministrativa;**
- B – **Offerta tecnica;**
- C – **Offerta economica.**

L'operatore economico ha facoltà di inserire nella Piattaforma offerte successive che sostituiscono la precedente, ovvero ritirare l'offerta presentata, nel periodo di tempo compreso tra la data e ora di inizio e la data e ora di chiusura della fase di presentazione delle offerte. La stazione appaltante considera esclusivamente l'ultima offerta presentata.

Si precisa inoltre che:

- l'offerta è vincolante per il concorrente;
- con la trasmissione dell'offerta, il concorrente accetta tutta la documentazione di gara, allegati e chiarimenti inclusi.

Al momento della ricezione delle offerte, ai sensi dell'articolo 58, comma 5 del Codice, ciascun concorrente riceve notifica del corretto recepimento della documentazione inviata.

La Piattaforma consente al concorrente di visualizzare l'avvenuta trasmissione della domanda.

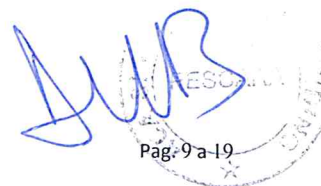
The block contains a handwritten signature in blue ink and a circular official stamp. The stamp is partially legible and contains the text 'ESCLUSIVO' and 'Pag. 9 a 19'.

Il concorrente che intenda partecipare in forma associata (per esempio raggruppamento temporaneo di imprese/Consorzi, sia costituiti che costituendi) in sede di presentazione dell'offerta indica la forma di partecipazione e indica gli operatori economici riuniti o consorziati.

Tutta la documentazione da produrre deve essere in lingua italiana.

In caso di mancanza, incompletezza o irregolarità della traduzione della documentazione amministrativa, si applica l'articolo 83, comma 9 del Codice.

L'offerta vincola il concorrente per 180 giorni dalla scadenza del termine indicato per la presentazione dell'offerta.

Nel caso in cui alla data di scadenza della validità delle offerte le operazioni di gara siano ancora in corso, sarà richiesto agli offerenti di confermare la validità dell'offerta sino alla data indicata e di produrre un apposito documento attestante la validità della garanzia prestata in sede di gara fino alla medesima data.

Il mancato riscontro alla richiesta della stazione appaltante entro il termine fissato da quest'ultima è considerato come rinuncia del concorrente alla partecipazione alla gara.

### 13. SOCCORSO ISTRUTTORIO

Le carenze di qualsiasi elemento formale della domanda, e in particolare, la mancanza, l'incompletezza e ogni altra irregolarità essenziale degli elementi e del DGUE, con esclusione di quelle afferenti al contenuto sostanziale dell'offerta economica e dell'offerta tecnica, possono essere sanate attraverso la procedura di soccorso istruttorio di cui all'articolo 83, comma 9 del Codice.

L'irregolarità essenziale è sanabile laddove non si accompagni ad una carenza sostanziale del requisito alla cui dimostrazione la documentazione omessa o irregolarmente prodotta era finalizzata. La successiva correzione o integrazione documentale è ammessa laddove consenta di attestare l'esistenza di circostanze preesistenti, vale a dire requisiti previsti per la partecipazione e documenti/elementi a corredo dell'offerta. Nello specifico valgono le seguenti regole:

- il mancato possesso dei prescritti requisiti di partecipazione non è sanabile mediante soccorso istruttorio ed è causa di esclusione dalla procedura di gara;
- l'omessa o incompleta nonché irregolare presentazione delle dichiarazioni sul possesso dei requisiti di partecipazione e ogni altra mancanza, incompletezza o irregolarità del DGUE e della domanda, sono sanabili, ad eccezione delle false dichiarazioni;
- la mancata produzione della dichiarazione di avvalimento o del contratto di avvalimento, può essere oggetto di soccorso istruttorio solo se i citati documenti sono preesistenti e comprovabili con elementi di data certa anteriore al termine di presentazione dell'offerta;
- la mancata presentazione di elementi a corredo dell'offerta (per esempio garanzia provvisoria e impegno del fideiussore) ovvero di condizioni di partecipazione alla gara (per esempio mandato collettivo speciale o impegno a conferire mandato collettivo), aventi rilevanza in fase di gara, sono sanabili, solo se preesistenti e comprovabili con elementi di data certa anteriore al termine di presentazione dell'offerta;
- il difetto di sottoscrizione della domanda di partecipazione, del DGUE, delle dichiarazioni richieste e dell'offerta è sanabile.

Ai fini del soccorso istruttorio la stazione appaltante assegna al concorrente un congruo termine - non superiore a dieci giorni - perché siano rese, integrate o regolarizzate le dichiarazioni necessarie, indicando il contenuto e i soggetti che le devono rendere nonché la sezione della Piattaforma dove deve essere inserita la documentazione richiesta. In caso di inutile decorso del termine, la stazione appaltante procede all'esclusione del concorrente dalla procedura.

Ove il concorrente produca dichiarazioni o documenti non perfettamente coerenti con la richiesta, la stazione appaltante può chiedere ulteriori precisazioni o chiarimenti, limitate alla documentazione presentata in fase di soccorso istruttorio, fissando un termine a pena di esclusione.

### 14. DOMANDA DI PARTECIPAZIONE E DOCUMENTAZIONE AMMINISTRATIVA

L'operatore economico inserisce sulla Piattaforma la seguente documentazione:

- 1) domanda di partecipazione (Allegato 1) ed eventuale procura;
- 2) DGUE;



- 3) dichiarazione integrativa (Allegato 1);
- 4) garanzia provvisoria e dichiarazione di impegno di un fideiussore;
- 5) copia informatica della ricevuta di avvenuto pagamento del contributo all'ANAC;
- 6) PASSoe;
- 7) documentazione in caso di avvalimento di cui al punto 14.4;
- 8) documentazione per i soggetti associati di cui al punto 14.6;
- 9) altra documentazione indicata nel presente disciplinare di gara relativa alla specificità della fornitura.

#### 14.1 DOMANDA DI PARTECIPAZIONE ED EVENTUALE PROCURA

La domanda di partecipazione è redatta secondo l'allegato 1.

Nella domanda di partecipazione, il concorrente indica i propri dati identificativi (ragione sociale, codice fiscale, sede), la forma singola o associata con la quale partecipa alla gara e il CCNL applicato con l'indicazione del relativo codice alfanumerico unico di cui all'articolo 16 quater del decreto legge n. 76/20.

In caso di partecipazione in raggruppamento temporaneo di imprese, consorzio ordinario, aggregazione di retisti, GEIE, il concorrente fornisce i dati identificativi (ragione sociale, codice fiscale, sede) e il ruolo di ciascuna impresa (mandataria/mandante; capofila/consorziata).

Nel caso di consorzio di cooperative e imprese artigiane o di consorzio stabile di cui all'articolo 45, comma 2 lettera b) e c) del Codice, il consorzio indica il consorziato per il quale concorre alla gara; qualora il consorziato designato sia, a sua volta, un consorzio di cui all'articolo 45, comma 2, lettera b) del Codice, esso deve indicare il consorziato o i consorziati per il quale o per i quali concorre, in assenza di tale dichiarazione si intende che lo stesso partecipa in nome e per conto proprio.

La domanda di partecipazione dovrà essere compilata utilizzando l'allegato 1 al quale eventualmente potranno essere fatte delle integrazioni.

In caso di incorporazione, fusione societaria o cessione o affitto d'azienda, le dichiarazioni di cui all'articolo 80, commi 1, 2 e 5, lettera l) del Codice, devono riferirsi anche ai soggetti di cui all'articolo 80 comma 3 del Codice che hanno operato presso la società incorporata, che si è fusa o che ha ceduto o dato in affitto l'azienda nell'anno antecedente la data di pubblicazione del bando di gara.

La domanda e le relative dichiarazioni sono sottoscritte ai sensi del decreto legislativo n. 82/2005:

- dal concorrente che partecipa in forma singola;
- nel caso di raggruppamento temporaneo o consorzio ordinario o GEIE costituiti, dalla mandataria/capofila;
- nel caso di raggruppamento temporaneo o consorzio ordinario o GEIE non ancora costituiti, da tutti i soggetti che costituiranno il raggruppamento o il consorzio o il gruppo;
- nel caso di aggregazioni di retisti:
  - a. se la rete è dotata di un organo comune con potere di rappresentanza e con soggettività giuridica, ai sensi dell'articolo 3, comma 4-quater, del decreto legge 10 febbraio 2009, n. 5, la domanda di partecipazione deve essere sottoscritta dal solo operatore economico che riveste la funzione di organo comune;
  - b. se la rete è dotata di un organo comune con potere di rappresentanza ma è priva di soggettività giuridica, ai sensi dell'articolo 3, comma 4-quater, del decreto legge 10 febbraio 2009, n. 5, la domanda di partecipazione deve essere sottoscritta dall'impresa che riveste le funzioni di organo comune nonché da ognuno dei retisti che partecipa alla gara;
  - c. se la rete è dotata di un organo comune privo del potere di rappresentanza o se la rete è sprovvista di organo comune, oppure se l'organo comune è privo dei requisiti di qualificazione richiesti per assumere la veste di mandataria, la domanda di partecipazione deve essere sottoscritta dal retista che riveste la qualifica di mandataria, ovvero, in caso di partecipazione nelle forme del raggruppamento da costituirsi, da ognuno dei retisti che partecipa alla gara.
- nel caso di consorzio di cooperative e imprese artigiane o di consorzio stabile di cui all'articolo 45, comma 2 lettera b) e c) del Codice, la domanda è sottoscritta digitalmente dal consorzio medesimo.

La domanda e le relative dichiarazioni sono firmate dal legale rappresentante del concorrente o da un suo procuratore munito della relativa procura. In tal caso, il concorrente allega alla domanda copia conforme all'originale della procura [e ove la stazione possieda un collegamento adeguato ad acquisire la visura camerale contenente l'indicazione dei poteri dei procuratori inserire anche la seguente frase: oppure nel solo caso in cui dalla visura camerale del concorrente risulti l'indicazione espressa dei poteri rappresentativi conferiti con la procura, la dichiarazione sostitutiva resa dal procuratore attestante la sussistenza dei poteri rappresentativi risultanti dalla visura].

La domanda di partecipazione deve essere presentata nel rispetto di quanto stabilito dal Decreto del Presidente della Repubblica n. 642/72 in ordine all'assolvimento dell'imposta di bollo. Il pagamento della suddetta imposta del valore di € 16,00 viene effettuato o tramite il servizio @e.bollo dell'Agenzia delle Entrate o per gli operatori economici esteri tramite il pagamento del tributo con bonifico utilizzando il codice Iban IT07Y0100003245348008120501 e specificando nella causale la propria denominazione, codice fiscale (se presente) e gli estremi dell'atto a cui si riferisce il pagamento.

A comprova del pagamento, il concorrente allega la ricevuta di pagamento elettronico rilasciata dal sistema @e.bollo ovvero del bonifico bancario.

In alternativa il concorrente può acquistare la marca da bollo da euro 16,00 ed inserire il suo numero seriale all'interno della dichiarazione contenuta nell'istanza telematica e allegare, obbligatoriamente copia del contrassegno in formato.pdf oppure procedere con il pagamento tramite Modello F23. Il concorrente si assume ogni responsabilità in caso di utilizzo plurimo dei contrassegni.

#### 14.2 DOCUMENTO DI GARA UNICO EUROPEO

Il concorrente compila il Documento di gara unico europeo di cui allo schema allegato. Presenta, inoltre, il Documento di gara unico europeo per ciascuna ausiliaria, dal quale risulti il possesso dei requisiti di cui all'articolo 6 e compilato per le parti relative ai requisiti oggetto di avvalimento. Il Documento di gara unico europeo deve essere presentato:

- nel caso di raggruppamenti temporanei, consorzi ordinari, GEIE, da tutti gli operatori economici che partecipano alla procedura in forma congiunta;
- nel caso di aggregazioni di imprese di rete da ognuna delle imprese retiste, se l'intera rete partecipa, ovvero dall'organo comune e dalle singole imprese retiste indicate;
- nel caso di consorzi cooperativi, di consorzi artigiani e di consorzi stabili, dal consorzio e dai consorziati per conto dei quali il consorzio concorre.

#### 14.3 DICHIARAZIONE INTEGRATIVA PER GLI OPERATORI ECONOMICI AMMESSI AL CONCORDATO PREVENTIVO CON CONTINUITÀ AZIENDALE DI CUI ALL'ARTICOLO 186 BIS DEL R.D. 16 MARZO 1942, N. 267

Il concorrente dichiara, inoltre, ai sensi degli articoli 46 e 47 del decreto del Presidente della Repubblica n. 445/2000 gli estremi del provvedimento di ammissione al concordato e del provvedimento di autorizzazione a partecipare alle gare, nonché dichiara di non partecipare alla gara quale mandataria di un raggruppamento temporaneo di imprese e che le altre imprese aderenti al raggruppamento non sono assoggettate ad una procedura concorsuale ai sensi dell'articolo 186-bis, comma 6 del Regio Decreto 16 marzo 1942, n. 267.

Il concorrente presenta una relazione di un professionista in possesso dei requisiti di cui all'articolo 67, terzo comma, lettera d), del Regio Decreto 16 marzo 1942, n. 267, che attesta la conformità al piano e la ragionevole capacità di adempimento del contratto.

#### 14.4 DOCUMENTAZIONE IN CASO DI AVVALIMENTO

Il concorrente, per ciascuna ausiliaria, allega:

- 1) il DGUE a firma dell'ausiliaria;
- 2) la dichiarazione di avvalimento;
- 3) il contratto di avvalimento;
- 4) il PASSOE dell'ausiliaria.

#### 14.5 CAMPIONI [IN CASO DI RICHIESTA DI PRESENTAZIONE DI CAMPIONI]

Il concorrente deve consegnare entro il termine di scadenza dell'offerta i campioni di cui all'articolo 7.3, lettera s.

#### 14.6 DOCUMENTAZIONE ULTERIORE PER I SOGGETTI ASSOCIATI

Per i raggruppamenti temporanei già costituiti

- copia del mandato collettivo irrevocabile con rappresentanza conferito alla mandataria per atto pubblico o scrittura privata autenticata;
- dichiarazione delle parti del servizio/fornitura, ovvero della percentuale in caso di servizio/forniture indivisibili, che saranno eseguite dai singoli operatori economici riuniti o consorziati.

Per i consorzi ordinari o GEIE già costituiti

- copia dell'atto costitutivo e dello statuto del consorzio o GEIE, con indicazione del soggetto designato quale capofila;





- dichiarazione sottoscritta delle parti del servizio/fornitura, ovvero la percentuale in caso di servizi/forniture indivisibili, che saranno eseguite dai singoli operatori economici consorziati.

Per i raggruppamenti temporanei o consorzi ordinari o GEIE non ancora costituiti

- dichiarazione rese da ciascun concorrente, attestante:
  - a. a quale operatore economico, in caso di aggiudicazione, sarà conferito mandato speciale con rappresentanza o funzioni di capogruppo;
  - b. l'impegno, in caso di aggiudicazione, ad uniformarsi alla disciplina vigente con riguardo ai raggruppamenti temporanei o consorzi o GEIE ai sensi dell'articolo 48 comma 8 del Codice conferendo mandato collettivo speciale con rappresentanza all'impresa qualificata come mandataria che stipulerà il contratto in nome e per conto delle mandanti/consorziate;
  - c. le parti del servizio/fornitura, ovvero la percentuale in caso di servizio/forniture indivisibili, che saranno eseguite dai singoli operatori economici riuniti o consorziati.

Per le aggregazioni di retisti: se la rete è dotata di un organo comune con potere di rappresentanza e soggettività giuridica

- copia del contratto di rete, con indicazione dell'organo comune che agisce in rappresentanza della rete.
- dichiarazione che indichi per quali imprese la rete concorre;
- dichiarazione sottoscritta con firma digitale delle parti del servizio o della fornitura, ovvero la percentuale in caso di servizio/forniture indivisibili, che saranno eseguite dai singoli operatori economici aggregati in rete.

Per le aggregazioni di retisti: se la rete è dotata di un organo comune con potere di rappresentanza ma è priva di soggettività giuridica

- 
- copia del contratto di rete;
  - copia del mandato collettivo irrevocabile con rappresentanza conferito all'organo comune;
  - dichiarazione delle parti del servizio o della fornitura, ovvero la percentuale in caso di servizio/forniture indivisibili, che saranno eseguite dai singoli operatori economici aggregati in rete.

Per le aggregazioni di imprese aderenti al contratto di rete: se la rete è dotata di un organo comune privo del potere di rappresentanza o se la rete è sprovvista di organo comune, ovvero, se l'organo comune è privo dei requisiti di qualificazione richiesti, partecipa nelle forme del raggruppamento temporaneo di imprese costituito o costituendo

- in caso di raggruppamento temporaneo di imprese costituito:
  - copia del contratto di rete
  - copia del mandato collettivo irrevocabile con rappresentanza conferito alla mandataria
  - dichiarazione delle parti del servizio o della fornitura, ovvero la percentuale in caso di servizio/forniture indivisibili, che saranno eseguite dai singoli operatori economici aggregati in rete.
- in caso di raggruppamento temporaneo di imprese costituendo:
  - copia del contratto di rete
  - dichiarazioni, rese da ciascun concorrente aderente all'aggregazione di rete, attestanti:
    - a. a quale concorrente, in caso di aggiudicazione, sarà conferito mandato speciale con rappresentanza o funzioni di capogruppo;
    - b. l'impegno, in caso di aggiudicazione, ad uniformarsi alla disciplina vigente in materia di raggruppamenti temporanei;
    - c. le parti del servizio o della fornitura, ovvero la percentuale in caso di servizio/forniture indivisibili, che saranno eseguite dai singoli operatori economici aggregati in rete.



## 15. OFFERTA TECNICA

L'operatore economico inserisce la documentazione relativa all'offerta tecnica nella Piattaforma secondo le seguenti modalità relative alle note tecniche della piattaforma medesima [https://acapescara.garetelematiche.info/norme\\_tecniche.php](https://acapescara.garetelematiche.info/norme_tecniche.php). L'offerta è firmata secondo le modalità previste al precedente punto 14.1.

La relazione (offerta tecnica) contiene una proposta tecnico-organizzativa (massimo 20 pagine formato A4, carattere Arial 12, righe massime per facciata n. 25) che illustra, con riferimento ai criteri di valutazione indicati nella tabella di cui al successivo punto 17.1, i seguenti elementi: vedasi pagina 6 e 7 delle specifiche tecniche.

**Una parte dei dati dell'offerta tecnica dovranno essere anche inseriti nella piattaforma e precisamente quelli relativi all'indicazione dei chilometri del centro di assistenza e quelli relativi alla garanzia.**

L'operatore economico allega una dichiarazione firmata contenente i dettagli dell'offerta coperti da riservatezza, argomentando in modo congruo le ragioni per le quali eventuali parti dell'offerta sono da segretare. Il concorrente a tal fine allega anche una copia firmata della relazione tecnica adeguatamente oscurata nelle parti ritenute costituenti segreti tecnici e commerciali. Resta ferma, la facoltà della stazione appaltante di valutare la fondatezza delle motivazioni addotte e di chiedere al concorrente di dimostrare la tangibile sussistenza di eventuali segreti tecnici e commerciali.

## 16. OFFERTA ECONOMICA

L'operatore economico inserisce la documentazione economica, indicando i 25 prezzi richiesti, significando che la mancata indicazione di un solo prezzo è causa tassativa di esclusione. L'offerta economica firmata secondo le modalità di cui al precedente articolo 14.1, non deve indicare i costi della manodopera e gli oneri aziendali in quanto trattasi di sola fornitura di beni.

Verranno prese in considerazione fino a 3 cifre decimali dopo la virgola (le altre verranno troncata senza nessun arrotondamento);

## 17. CRITERIO DI AGGIUDICAZIONE

L'appalto è aggiudicato in base al criterio dell'offerta economicamente più vantaggiosa individuata sulla base del miglior rapporto qualità/prezzo, ai sensi dell'articolo 95, comma 2 del Codice.

La valutazione dell'offerta tecnica e dell'offerta economica è effettuata in base ai seguenti punteggi:

	PUNTEGGIO MASSIMO
Offerta tecnica	85
Offerta economica	15
TOTALE	100

### 17.1 CRITERI DI VALUTAZIONE DELL'OFFERTA TECNICA

Il punteggio dell'offerta tecnica è attribuito sulla base dei criteri di valutazione elencati nella sottostante tabella con la relativa ripartizione dei punteggi.

Nella colonna identificata con la lettera **D** vengono indicati i "Punteggi discrezionali", vale a dire i punteggi il cui coefficiente è attribuito in ragione dell'esercizio della discrezionalità spettante alla commissione giudicatrice.

Nella colonna identificata con la lettera **Q** vengono indicati i "Punteggi quantitativi", vale a dire i punteggi il cui coefficiente è attribuito mediante applicazione di una formula matematica.

Nella colonna identificata dalla lettera **T** vengono indicati i "Punteggi tabellari", vale a dire i punteggi fissi e predefiniti che saranno attribuiti o non attribuiti in ragione dell'offerta o mancata offerta di quanto specificamente richiesto.

**Tabella dei criteri discrezionali (D), quantitativi (Q) e tabellari (T) di valutazione dell'offerta tecnica**

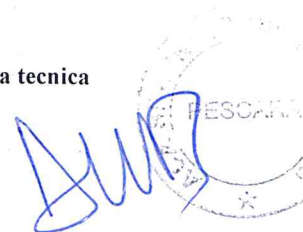

N°	CRITERI DI VALUTAZIONE	PUNTI MAX	PUNTI D MAX	PUNTI Q MAX	PUNTI T MAX
1	Conformità elettropompe	55	55	☹	☹
2	Risparmio	15	15		
3	Centro di assistenza entro 150 Km	10	☹	☹	10
4	Garanzia strumentazione oltre 24 mesi	5	☹	☹	5
	Totale	85	70	0	15

Il concorrente è escluso dalla gara nel caso in cui consegua un punteggio tecnico inferiore alla soglia minima di sbarramento pari a 70 punti. Il superamento della soglia di sbarramento è calcolato prima della riparametrazione di cui al punto 17.4.

#### 17.2 METODO DI ATTRIBUZIONE DEL COEFFICIENTE PER IL CALCOLO DEL PUNTEGGIO DELL'OFFERTA TECNICA

A ciascuno degli elementi qualitativi cui è assegnato un punteggio discrezionale nella colonna "D" della tabella, è attribuito un coefficiente discrezionale variabile da zero ad uno da parte di ciascun commissario.

Quanto agli elementi cui è assegnato un punteggio tabellare identificato dalla colonna "T" della tabella, il relativo punteggio è assegnato, automaticamente e in valore assoluto, sulla base della presenza o assenza nell'offerta, dell'elemento richiesto.

#### 17.3 METODO DI ATTRIBUZIONE DEL COEFFICIENTE PER IL CALCOLO DEL PUNTEGGIO DELL'OFFERTA ECONOMICA

Vedi SPECIFICHE TECNICHE: art. 4.2) OFFERTA ECONOMICA.

#### 17.4 METODO PER IL CALCOLO DEI PUNTEGGI

La commissione, terminata l'attribuzione dei coefficienti agli elementi qualitativi e quantitativi, procede, in relazione a ciascuna offerta, all'attribuzione dei punteggi per ogni singolo criterio secondo il seguente metodo aggregativo-compensatore di cui alle Linee guida dell'ANAC n. 2/2016, paragrafo VI, n.1].

**[I riparametrazione]** Al fine di non alterare i pesi stabiliti tra i vari criteri, se nel singolo criterio nessun concorrente ottiene il punteggio massimo, tale punteggio viene riparametrato attribuendo all'offerta del concorrente che ha ottenuto il punteggio più alto per il criterio il punteggio massimo previsto e alle offerte degli altri concorrenti un punteggio proporzionale decrescente.

**[II riparametrazione]** Al fine di non alterare i pesi stabiliti tra i vari criteri, se nel punteggio per l'offerta tecnica complessiva nessun concorrente ottiene il punteggio massimo, tale punteggio viene nuovamente riparametrato attribuendo all'offerta del concorrente che ha ottenuto il punteggio complessivo più alto per l'offerta tecnica il punteggio massimo previsto e alle offerte degli altri concorrenti un punteggio proporzionale decrescente.

#### 18. COMMISSIONE GIUDICATRICE

La commissione giudicatrice è nominata dopo la scadenza del termine per la presentazione delle offerte ed è composta da un numero dispari pari a 3/5 membri, esperti nello specifico settore cui si riferisce l'oggetto del contratto. In capo ai commissari non

devono sussistere cause ostative alla nomina ai sensi dell'articolo 77, commi 4, 5 e 6, del Codice. A tal fine viene richiesta, prima del conferimento dell'incarico, apposita dichiarazione.

La composizione della commissione giudicatrice e i curricula dei componenti sono pubblicati sul profilo del committente nella sezione "Amministrazione trasparente".

La commissione giudicatrice è responsabile della valutazione delle offerte tecniche ed economiche dei concorrenti e di regola, lavora a distanza con procedure telematiche che salvaguardino la riservatezza delle comunicazioni.

Il RUP si avvale, eventualmente, dell'ausilio della commissione giudicatrice ai fini della verifica dell'anomalia delle offerte.

#### 19. SVOLGIMENTO DELLE OPERAZIONI DI GARA (le sedute di gara saranno tutte riservate)

La prima seduta ha luogo il giorno XX.XX.2022, alle ore XX.XX.

Tale seduta, se necessario, è aggiornata ad altra ora o a giorni successivi, nella data e negli orari la cui comunicazione ai concorrenti tramite la Piattaforma è facoltativa.

La pubblicità delle sedute è garantita mediante collegamento dei concorrenti da remoto per consentire a ciascun soggetto interessato di visualizzare le operazioni della

#### 20. VERIFICA DOCUMENTAZIONE AMMINISTRATIVA

Nella prima seduta il RUP della fase di affidamento o il seggio di gara istituito ad hoc accede alla documentazione amministrativa di ciascun concorrente, mentre l'offerta tecnica e l'offerta economica restano, chiuse, segrete e bloccate dal sistema, e procede a:

- a) controllare la completezza della documentazione amministrativa presentata;
- b) verificare la conformità della documentazione amministrativa a quanto richiesto nel presente disciplinare;
- c) redigere apposito verbale.

Ad esito delle verifiche di cui sopra il RUP provvede a:

- a) attivare la procedura di soccorso istruttorio di cui al precedente punto 14;
- b) adottare il provvedimento che determina le esclusioni e le ammissioni dalla procedura di gara, provvedendo altresì alla sua pubblicazione sul sito della stazione appaltante, nella sezione "Amministrazione trasparente" e alla sua comunicazione immediata e comunque entro un termine non superiore a cinque giorni.

È fatta salva la possibilità di chiedere agli offerenti, in qualsiasi momento nel corso della procedura, di presentare tutti i documenti complementari o parte di essi, qualora questo sia necessario per assicurare il corretto svolgimento della procedura.

La prosecuzione della procedura è limitata ai soli concorrenti ammessi.

#### 21. VALUTAZIONE DELLE OFFERTE TECNICHE ED ECONOMICHE

La data e l'ora della seduta in cui si procede all'apertura delle offerte tecniche non sono comunicate ai concorrenti ammessi.

La commissione giudicatrice procede all'apertura, esame e valutazione delle offerte presentate dai predetti concorrenti e all'assegnazione dei relativi punteggi applicando i criteri e le formule indicati nel presente disciplinare. Gli esiti della valutazione sono registrati dalla Piattaforma.

La commissione procede alla riparametrazione dei punteggi secondo quanto indicato al punto 17.4.

Al termine delle operazioni di cui sopra la Piattaforma consente la prosecuzione della procedura ai soli concorrenti ammessi alla valutazione delle offerte economiche.

La commissione giudicatrice procede all'apertura delle offerte economiche e, quindi, alla valutazione delle offerte economiche, secondo i criteri e le modalità descritte al punto 17 e successivamente all'individuazione dell'unico parametro numerico finale per la formulazione della graduatoria.

Nel caso in cui le offerte di due o più concorrenti ottengano lo stesso punteggio complessivo, ma punteggi differenti per il prezzo e per tutti gli altri elementi di valutazione, è collocato primo in graduatoria il concorrente che ha ottenuto il miglior punteggio sull'offerta tecnica, in caso di parità di punteggi tecnici si prendere come riferimento il punteggio economico.

Nel caso in cui le offerte di due o più concorrenti ottengano lo stesso punteggio complessivo e gli stessi punteggi parziali per il prezzo e per l'offerta tecnica, i predetti concorrenti, su richiesta della stazione appaltante, presentano un'offerta migliorativa sul prezzo entro il termine perentorio di **giorni 3 (tre) lavorativi**. È collocato primo in graduatoria il concorrente che ha presentato

la migliore offerta. Ove permanga l'ex aequo la commissione procede mediante al sorteggio ad individuare il concorrente che verrà collocato primo nella graduatoria. La stazione appaltante comunica il giorno e l'ora del sorteggio almeno il giorno prima. All'esito delle operazioni di cui sopra, la commissione, redige la graduatoria e comunica la proposta di aggiudicazione al RUP. Qualora individui offerte che superano la soglia di anomalia di cui all'articolo 97, comma 3 del Codice, e in ogni altro caso in cui, in base a elementi specifici, l'offerta appaia anormalmente bassa, la commissione, chiude la seduta dando comunicazione al RUP, che procede alla verifica dell'anomalia.

In qualsiasi fase delle operazioni di valutazione delle offerte tecniche ed economiche, la commissione provvede a comunicare, tempestivamente al RUP i casi di esclusione da disporre per:

- mancata separazione dell'offerta economica dall'offerta tecnica, ovvero inserimento di elementi concernenti il prezzo nella documentazione amministrativa o nell'offerta tecnica;
- presentazione di offerte parziali, plurime, condizionate, alternative oppure irregolari in quanto non rispettano i documenti di gara, ivi comprese le specifiche tecniche, o anormalmente basse;
- presentazione di offerte inammissibili in quanto la commissione giudicatrice ha ritenuto sussistenti gli estremi per l'informativa alla Procura della Repubblica per reati di corruzione o fenomeni collusivi o ha verificato essere in aumento rispetto all'importo a base di gara;
- mancato superamento della soglia di sbarramento per l'offerta tecnica.

## 22. VERIFICA DI ANOMALIA DELLE OFFERTE

Al ricorrere dei presupposti di cui all'articolo 97, comma 3, del Codice, e in ogni altro caso in cui, in base a elementi specifici, l'offerta appaia anormalmente bassa, il RUP, avvalendosi eventualmente della commissione giudicatrice o consulente ad hoc, valuta la congruità, serietà, sostenibilità e realizzabilità delle offerte che appaiono anormalmente basse.

Si procede contemporaneamente alla verifica di congruità delle prime 2 (due) offerte anormalmente basse.

Il RUP richiede al concorrente la presentazione delle spiegazioni, se del caso, indicando le componenti specifiche dell'offerta ritenute anomale.

A tal fine, assegna un termine non inferiore a quindici giorni dal ricevimento della richiesta.

Il RUP, esaminate le spiegazioni fornite dall'offerente, ove le ritenga non sufficienti ad escludere l'anomalia, può chiedere, anche mediante audizione orale, ulteriori chiarimenti, assegnando un termine perentorio per il riscontro non superiore a 10 (dieci) giorni.

Il RUP esclude le offerte che, in base all'esame degli elementi forniti con le spiegazioni risultino, nel complesso, inaffidabili.

## 23. AGGIUDICAZIONE DELL'APPALTO E STIPULA DEL CONTRATTO

La commissione invia al RUP la proposta di aggiudicazione in favore del concorrente che ha presentato la migliore offerta.

Qualora vi sia stata verifica di congruità delle offerte anomale, la proposta di aggiudicazione è formulata dal RUP al termine del relativo procedimento.

Qualora nessuna offerta risulti conveniente o idonea in relazione all'oggetto del contratto, non si procede all'aggiudicazione.

La proposta di aggiudicazione è approvata entro 30 giorni dal suo ricevimento. Il termine è interrotto dalla richiesta di chiarimenti o documenti e inizia nuovamente a decorrere da quando i chiarimenti o documenti pervengono all'organo richiedente.

Decorso tale termine la proposta di aggiudicazione si intende approvata.

L'aggiudicazione diventa efficace all'esito positivo della verifica del possesso dei requisiti prescritti dal presente disciplinare.

In caso di esito negativo delle verifiche, si procede alla revoca dell'aggiudicazione, alla segnalazione all'ANAC nonché all'incameramento della garanzia provvisoria. L'appalto viene aggiudicato, quindi, al secondo graduato procedendo altresì, alle verifiche nei termini sopra indicati.

Nell'ipotesi in cui l'appalto non possa essere aggiudicato neppure a favore del concorrente collocato al secondo posto nella graduatoria, l'appalto viene aggiudicato, nei termini sopra detti, scorrendo la graduatoria.

La stipula del contratto avviene entro 60 giorni, dall'intervenuta efficacia dell'aggiudicazione.

A seguito di richiesta motivata proveniente dall'aggiudicatario la data di stipula del contratto può essere differita purché ritenuta compatibile con la sollecita esecuzione del contratto stesso.

La garanzia provvisoria è svincolata, all'aggiudicatario, automaticamente al momento della stipula del contratto; agli altri concorrenti, è svincolata tempestivamente e comunque entro trenta giorni dalla comunicazione dell'avvenuta aggiudicazione.

All'atto della stipulazione del contratto, l'aggiudicatario deve presentare la garanzia definitiva da calcolare sull'importo contrattuale, secondo le misure e le modalità previste dall'articolo 103 del Codice.

N.B. Ai sensi dell'articolo 103, comma 11 del Codice, qualora l'appalto debba essere eseguito da operatori economici di comprovata solidità ovvero nel caso di appalto avente ad oggetto forniture di beni che per la loro natura, o per l'uso speciale cui sono destinati, debbano essere acquistati nel luogo di produzione o forniti direttamente dai produttori o di prodotti d'arte, macchinari, strumenti e lavori di precisione l'esecuzione dei quali deve essere affidata a operatori specializzati, la stazione appaltante può modificare la clausola sopra indicata prevedendo l'esonero della presentazione della garanzia definitiva, sulla base di adeguata motivazione, subordinatamente ad un miglioramento del prezzo di aggiudicazione..

L'aggiudicatario deposita, prima o contestualmente alla sottoscrizione del contratto di appalto, i contratti continuativi di cooperazione, servizio e/o fornitura di cui all'articolo 105, comma 3, lettera c bis) del Codice.

L'affidatario comunica, per ogni sub-contratto che non costituisce subappalto, l'importo e l'oggetto del medesimo, nonché il nome del sub-contraente, prima dell'inizio della prestazione.

Il contratto è stipulato in modalità elettronica, mediante scrittura privata.

Le spese obbligatorie relative alla pubblicazione del bando e dell'avviso sui risultati della procedura di affidamento sono a carico dell'aggiudicatario e devono essere rimborsate entro il termine di sessanta giorni dall'aggiudicazione. L'importo massimo presunto delle spese obbligatorie di pubblicazione è pari a € 3.000,00.

Sono comunicati tempestivamente all'aggiudicatario eventuali scostamenti dall'importo indicato.

Sono a carico dell'aggiudicatario tutte le spese contrattuali, gli oneri fiscali quali imposte e tasse - ivi comprese quelle di registro ove dovute - relative alla stipulazione del contratto.

#### 24. OBBLIGHI RELATIVI ALLA TRACCIABILITÀ DEI FLUSSI FINANZIARI

Il contratto d'appalto è soggetto agli obblighi in tema di tracciabilità dei flussi finanziari di cui alla l. 13 agosto 2010, n. 136.

L'affidatario deve comunicare alla stazione appaltante:

- gli estremi identificativi dei conti correnti bancari o postali dedicati, con l'indicazione dell'opera/servizio/fornitura alla quale sono dedicati;
- le generalità e il codice fiscale delle persone delegate ad operare sugli stessi;
- ogni modifica relativa ai dati trasmessi.

La comunicazione deve essere effettuata entro sette giorni dall'accensione del conto corrente ovvero, nel caso di conti correnti già esistenti, dalla loro prima utilizzazione in operazioni finanziarie relative ad una commessa pubblica. In caso di persone giuridiche, la comunicazione de quo deve essere sottoscritta da un legale rappresentante ovvero da un soggetto munito di apposita procura. L'omessa, tardiva o incompleta comunicazione degli elementi informativi comporta, a carico del soggetto inadempiente, l'applicazione di una sanzione amministrativa pecuniaria da 500 a 3.000 euro.

Il mancato adempimento agli obblighi previsti per la tracciabilità dei flussi finanziari relativi all'appalto comporta la risoluzione di diritto del contratto.

In occasione di ogni pagamento all'appaltatore o di interventi di controllo ulteriori si procede alla verifica dell'assolvimento degli obblighi relativi alla tracciabilità dei flussi finanziari.

Il contratto è sottoposto alla condizione risolutiva in tutti i casi in cui le transazioni siano state eseguite senza avvalersi di banche o di Società Poste Italiane S.p.a. o anche senza strumenti diversi dal bonifico bancario o postale che siano idonei a garantire la piena tracciabilità delle operazioni per il corrispettivo dovuto in dipendenza del presente contratto.

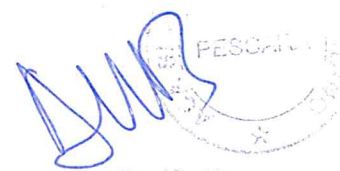

## 25. ACCESSO AGLI ATTI

L'accesso agli atti della procedura è consentito nel rispetto di quanto previsto dall'articolo 53 del Codice e dalle vigenti disposizioni in materia di diritto di accesso ai documenti amministrativi.

## 26. DEFINIZIONE DELLE CONTROVERSIE

Per le controversie derivanti dalla presente procedura di gara è competente il Tribunale Amministrativo dell'Abruzzo, sezione distaccata di Pescara.

## 27. TRATTAMENTO DEI DATI PERSONALI

I dati raccolti sono trattati e conservati ai sensi del Regolamento UE n. 2016/679 relativo alla protezione delle persone fisiche con riguardo al trattamento dei dati personali, nonché alla libera circolazione di tali dati, del decreto legislativo 30 giugno 2003, n.196 recante il "Codice in materia di protezione dei dati personali" e ss mm e ii, del decreto della Presidenza del Consiglio dei Ministri n. 148/21 e dei relativi atti di attuazione.

### **Il Responsabile del procedimento**

(fase di affidamento)

Dott. Berino Di Monte

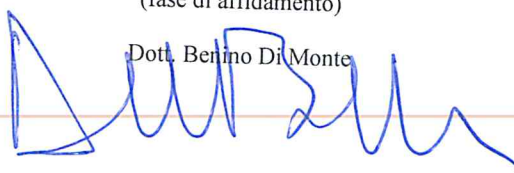

ALLEGATO 1  
ISTANZA DI PARTECIPAZIONE

Assolvimento  
bollo legale  
(€ 16,00)

Allegato 1

PROCEDURA APERTA TELEMATICA

Spettabile  
A.C.A. S.p.A. in house providing  
Pescara

Oggetto: Procedura aperta telematica per l'affidamento della fornitura di  
.....

Istanza di ammissione alla gara e connessa dichiarazione

Il sottoscritto ..... nato a .....  
il ..... nella qualità di ..... C.F. .... in  
qualità di legale rappresentante della Società:  
.....  
codice fiscale ....., partita I.V.A. ...., tel.  
..... mail:..... PEC:.....

CHIEDE

Di partecipare alla gara in epigrafe:

come impresa singola

Oppure

come capogruppo di un'associazione temporanea o di un consorzio o di un GEIE di tipo  
 orizzontale  
 verticale  
 misto

già costituito fra le seguenti imprese:  
.....  
.....  
.....

Oppure

come capogruppo di un'associazione temporanea o di un consorzio o di un GEIE di tipo  
 orizzontale  
 verticale  
 misto





da costituirsi fra le seguenti imprese:

.....  
.....  
.....

Oppure

- come mandante di una associazione temporanea o di un consorzio o di un GEIE di tipo
- orizzontale
- verticale
- misto

già costituito fra le imprese:

.....  
.....  
.....

Oppure

- come mandante di una associazione temporanea o di un consorzio o di un GEIE di tipo
- orizzontale
- verticale
- misto

da costituirsi fra le seguenti imprese:

.....  
.....  
.....

Oppure

- come impresa aderente al contratto di rete ai sensi dell'art. 45, comma 2, lettera f) del D.Lgs. 50/2016,

consapevole delle sanzioni penali previste dall'art. 76 del D.P.R. 28/12/2000 n. 445 per le ipotesi di falsità in atti e dichiarazioni mendaci ivi indicate nonché delle conseguenze amministrative di decadenza dai benefici eventualmente conseguiti in seguito al provvedimento emanato.

### DICHIARA

- di non incorrere nelle cause di esclusione di cui all'art. 80, comma 5 lettera f-bis e f-ter del D.Lgs. 50/2016;

- che l'Impresa:

- ha la seguente forma giuridica .....

- è iscritta al n. .... del REA

- è iscritta al n. .... del Registro delle Imprese  
nella sezione .....

Presso la Camera di Commercio Industria e Artigianato di .....

- ha il seguente oggetto sociale: .....

ed esercita le seguenti attività: .....

- che l'Impresa ha sede legale in: ..... Via  
..... n. ....

- che l'Impresa ha i seguenti recapiti:

telefono: ..... mail: .....

pec: .....

- che i dati identificativi dei soggetti di cui all'art. 80, comma 3, del Codice sono:

(soggetti che devono essere indicati)

- per le imprese individuali: titolare e direttore tecnico;



A handwritten signature in blue ink is written over a circular stamp. The stamp contains the text 'ESCAR 2' and a star symbol. The signature is stylized and appears to be 'D. M. P.'.

- per le società in nome collettivo: soci e direttore tecnico;
- per le società in accomandita semplice: soci accomandatari e direttore tecnico;
- per ogni altro tipo di società o consorzio:
  - membri del consiglio di amministrazione cui sia stata conferita la legale rappresentanza, ivi compresi institori e procuratori generali;
  - membri degli organi con poteri di direzione o di vigilanza;
  - soggetti muniti di poteri di rappresentanza, di direzione o di controllo;
  - direttore tecnico;
  - socio unico persona fisica, ovvero socio di maggioranza in caso di società con un numero di soci pari o inferiore a quattro (nel caso in cui siano presenti due soli soci, ciascuno in possesso del 50% della partecipazione azionaria, devono essere indicati entrambi i soci);

Cognome e nome	Luogo e data di nascita	Socio % proprietà	Qualifica (legale rappresentante, direttore tecnico, socio, altro)

*(Si fa presente che in relazione ai soggetti sopra specificati vanno rese le dichiarazioni sui motivi di esclusione di cui alla parte III del DGUE)*

che nell'anno antecedente la data di pubblicazione del bando di gara non vi sono stati soggetti di cui all'art. 80 comma 3 del Codice cessati dalle cariche;

*(Oppure)*

che i soggetti cessati dalle cariche suindicate nell'anno antecedente la data di pubblicazione del bando sono:

Cognome e nome	Luogo e data di nascita	Socio % proprietà	Qualifica (legale rappresentante, direttore tecnico, socio, altro)

*(Si fa presente che in relazione ai soggetti cessati nell'anno antecedente la pubblicazione del bando di gara vanno rese le dichiarazioni sui motivi di esclusione di cui alla parte III del DGUE)*

che nei confronti dei soggetti cessati dalla carica nell'anno antecedente la pubblicazione del bando sono state emesse le seguenti condanne penali contemplate dall'art. 80, comma 1 del D.Lgs. 50/2016: ..... e che comunque la società ha adottato le seguenti misure di dissociazione: .....

*(Oppure)*

The image shows a handwritten signature in blue ink over a circular official stamp. The stamp contains the text 'SOCIETÀ' at the top, 'FISCALE' on the right, and '3' at the bottom. There is also a small star symbol on the right side of the stamp.

che nei confronti dei soggetti cessati dalla carica nell'anno antecedente la pubblicazione del bando non sono state emesse condanne penali contemplate dall'art. 80, comma 1 del D.Lgs. 50/2016;

*(per i soli operatori economici aventi sede, residenza o domicilio nei paesi inseriti nelle c.d. "black list" di cui al decreto del Ministro delle finanze del 4 maggio 1999 e al decreto del Ministro dell'economia e delle finanze del 21/11/2001)*

di essere in possesso dell'autorizzazione in corso di validità rilasciata ai sensi del D.M. 14 dicembre 2010 del Ministero dell'economia e delle finanze e prevista dall'art. 37 del D.L. 3 maggio 2010, n. 78, convertito con legge 30 luglio 2010, n. 122, e ne indica gli estremi .....

*(Oppure)*

di aver presentato domanda di autorizzazione ai sensi dell'art. 1, comma 3 del D.M. 14 dicembre 2010 del Ministero dell'Economia e delle Finanze, e allega copia conforme dell'istanza di autorizzazione inviata al Ministero;

- dichiara, ad integrazione di quanto indicato nella parte III, sez. C, lett. d) del DGUE, i seguenti estremi del provvedimento di ammissione al concordato e del provvedimento di autorizzazione a partecipare alle gare ..... rilasciati dal Tribunale di ..... nonché dichiara di non partecipare alla gara quale mandataria di un raggruppamento temporaneo di imprese e che le altre imprese aderenti al raggruppamento non sono assoggettate ad una procedura concorsuale ai sensi dell'art. 186 bis, comma 6 del R.D. 16 marzo 1942, n. 267;

- che non sussiste la causa interdittiva di cui all'art. 35 del d.l. n. 90/2014 per essere società o ente estero, per il quale, in virtù della legislazione dello Stato in cui ha sede, non è possibile l'identificazione dei soggetti che detengono quote di proprietà del capitale o comunque il controllo oppure che nei propri confronti sono stati osservati gli obblighi di adeguata verifica del titolare effettivo della società o dell'ente in conformità alle disposizioni del decreto legislativo 21 novembre 2007, n. 231;

- che non sussiste la causa interdittiva di cui all'art. 53, comma 16-ter, del d.lgs. del 2001 n. 165 per aver concluso contratti di lavoro subordinato o autonomo o conferito incarichi ai soggetti di cui al citato art. 53 comma 16-ter (ex dipendenti di pubbliche amministrazioni che, negli ultimi tre anni di servizio, hanno esercitato poteri autoritativi o negoziali per conto delle medesime amministrazioni nei confronti dell'impresa concorrente destinataria dell'attività della pubblica amministrazione svolta attraverso i medesimi poteri) per il triennio successivo alla cessazione del rapporto di pubblico impiego;

- di essere consapevole che l'amministrazione, in ottemperanza alle prescrizioni di cui al D.Lgs. n. 33/2013 in materia di obblighi di pubblicazione concernenti i provvedimenti amministrativi, pubblica sul proprio sito web, in un'apposita sezione denominata "Amministrazione Trasparente", liberamente consultabile da tutti i cittadini, tutte le informazioni relative alle procedure di scelta del contraente per l'affidamento di lavori, servizi e forniture, anche con riferimento alla modalità di selezione prescelta ai sensi del Codice dei contratti pubblici di cui al D.Lgs. n. 50/2016;

- che ai fini della verifica del rispetto della normativa della legge n. 68/99, l'Ispettorato Territoriale del Lavoro competente ha sede a....., via.....cap....., pec .....

- che l'Impresa/società è in possesso dei seguenti requisiti idonei alla riduzione della garanzia provvisoria (si veda l'art. 93, comma 7 del D.Lgs. 50/2016): .....

#### INFINE DICHIARA

- di impegnarsi a mantenere valida e vincolante la propria offerta per 180 giorni consecutivi a decorrere dalla scadenza del termine per la presentazione delle offerte;

- di accettare, senza condizione o riserva alcuna tutte le norme e disposizioni contenute nella documentazione di gara;

- di aver tenuto conto, nel predisporre l'offerta, degli obblighi relativi alle norme in materia di sicurezza sul lavoro.
- di avere la perfetta conoscenza delle norme generali e particolari che regolano l'appalto oltre che di tutti gli obblighi derivanti dalle prescrizioni degli atti di gara, di tutte le condizioni locali, nonché delle circostanze generali e particolari che possono avere influito sulla determinazione dei prezzi e sulla quantificazione dell'offerta presentata;
- di accettare, senza condizione o riserva alcuna tutte le norme e disposizioni contenute nella documentazione di gara di cui alle premesse del presente disciplinare di gara;
- che le parti di appalto che intende subappaltare, con il limite del .....% dell'importo complessivo del contratto;

*L'art. 49 del D.L. 31 maggio 2021, n. 77, convertito in Legge 29 luglio 2021, n. 108, interviene a modificare l'articolo 105 del codice dei contratti pubblici in materia di subappalto ponendo rimedio alle criticità sollevate dalla Commissione UE con la procedura di infrazione n. 2018/ 2273, con riferimento alla limitazione percentuale del subappalto.*

*Conseguentemente, viene abrogato l'articolo 1, comma 18, primo periodo, del decreto-legge 18 aprile 2019, n. 32, convertito, con modificazioni, dalla legge 14 giugno 2019, n. 55 che prevedeva l'innalzamento del limite del subappalto dal 30 al 40 per cento fino al 31 dicembre 2021.*

*Entrando nello specifico, con l'art. 49, citato, viene stabilito che:*

*dal 1° novembre 2021, viene rimosso ogni limite quantitativo al subappalto, ma le stazioni appaltanti indicheranno, motivando opportunamente, nei documenti di gara, le prestazioni o lavorazioni che devono essere eseguite obbligatoriamente a cura dell'aggiudicatario in ragione della loro specificità. Inoltre, le stesse dovranno indicare le opere per le quali è necessario rafforzare il controllo delle attività di cantiere e dei luoghi di lavoro e garantire una più intensa tutela delle condizioni di lavoro e della salute e sicurezza dei lavoratori e prevenire il rischio di infiltrazioni criminali, a meno che i subappaltatori siano iscritti nelle white list o nell'anagrafe antimafia.*

- di ritenere remunerativa l'offerta economica presentata giacché per la sua formulazione ha preso atto e tenuto conto:
  - a. delle condizioni contrattuali e degli oneri, compresi quelli eventuali relativi in materia di sicurezza, di assicurazione, di condizioni di lavoro e di previdenza e assistenza in vigore nel luogo dove devono essere svolti i servizi;
  - b. di tutte le circostanze generali, particolari e locali, nessuna esclusa ed eccettuata, che possono avere influito o influire sia sulla prestazione dell'appalto, sia sulla determinazione della propria offerta;
- di impegnarsi ad uniformarsi, in caso di aggiudicazione, alla disciplina di cui agli articoli 17, comma 2 e 53, comma 3 del DPR 633/1972 e a comunicare alla stazione appaltante la nomina del proprio rappresentante fiscale, nelle forme di legge (*per operatori economici non residenti e privi di stabile organizzazione in Italia*);
- di rendersi disponibile ad avviare anche prima della sottoscrizione del contratto e sotto riserva di legge, l'espletamento del presente appalto;
- di essere consapevole che, nel caso di accertamento della non veridicità delle dichiarazioni rese con la presente, il concorrente verrà escluso dalla procedura o, se risultato aggiudicatario, decadrà dall'aggiudicazione della medesima;
- di non aver presentato nella procedura di gara in corso e negli affidamenti di subappalti documentazione o dichiarazioni non veritiere;
- di non essere iscritto nel casellario informatico tenuto dall'Osservatorio dell'ANAC per aver presentato false dichiarazioni o falsa documentazione nelle procedure di gara e negli affidamenti di subappalti;
- di essere (*oppure* di non essere) una micro, piccola o media impresa, come definita dall'articolo 2 dell'allegato alla Raccomandazione della Commissione europea 2003/361/CE del 6 maggio 2003 (G.U.U.E. n. L124 del 20 maggio 2003);
- di non aver presentato nella procedura di gara in corso e negli affidamenti di subappalti documentazione o dichiarazioni non veritiere;
- di non aver reso false comunicazioni sociali di cui agli articoli 2621 e 2622 del codice civile;

- di non essersi reso colpevole di gravi illeciti professionali, tali da rendere dubbia la sua integrità o affidabilità;
- di non aver tentato di influenzare indebitamente il processo decisionale della stazione appaltante o di ottenere informazioni riservate a fini di proprio vantaggio
- di non aver fornito, anche per negligenza, informazioni false o fuorvianti suscettibili di influenzare le decisioni sull'esclusione, la selezione o l'aggiudicazione;
- di non aver omesso le informazioni dovute ai fini del corretto svolgimento della procedura di selezione;
- di non aver commesso significative o persistenti carenze nell'esecuzione di un precedente contratto di appalto che ne hanno causato la risoluzione per inadempimento ovvero la condanna al risarcimento del danno o altre sanzioni comparabili;
- di non essere sottoposto a fallimento o di trovarsi in stato di liquidazione coatta o di concordato preventivo, né è in corso nei propri confronti un procedimento per la dichiarazione di una di tali situazioni;
- di non aver commesso grave inadempimento nei confronti di uno o più subappaltatori, riconosciuto o accertato con sentenza passata in giudicato;
- di non essersi reso inottemperante agli obblighi relativi al pagamento delle imposte e tasse o dei contributi previdenziali, ancorché non definitivamente accertati, costituenti una grave violazione ai sensi rispettivamente del secondo o del quarto periodo dell'art. 80, comma 4 del Codice dei contratti;
- di adempiere, in caso di aggiudicazione, gli obblighi di tracciabilità dei flussi finanziari ai sensi della legge 13 agosto 2010, n. 136;
- di essere a conoscenza che l'Amministrazione Comunale si riserva di procedere d'ufficio a verifiche anche a campione in ordine alla veridicità della dichiarazione;
- di aver preso visione dell'informativa relativa al trattamento dei dati personali, riportata in calce al presente modulo;
- con riferimento al diritto di accesso agli atti da parte dei concorrenti rende la seguente dichiarazione (*selezionare la casella corrispondente al caso ricorrente*):

di autorizzare amministrazione a rilasciare copia di tutta la documentazione presentata per la partecipazione alla gara qualora un concorrente voglia esercitare il diritto di accesso di cui all'art. 53 del D.Lgs. 50/2018;

(Oppure)

di non autorizzare l'esercizio del diritto di accesso di cui all'art. 53 del D.Lgs. 50/2016 relativamente alle parti dell'offerta tecnica come espressamente specificate in apposita dichiarazione resa insieme all'offerta, in quanto coperte da know how industriale.

Data.....

Firmato digitalmente  
il legale rappresentante

.....

**N.B.**

- Il presente documento deve essere reso e firmato dai legali rappresentanti di ciascuna impresa facente parte l'associazione temporanea ovvero da ciascuna impresa consorziata.
- Nel caso in cui l'associazione temporanea di imprese ovvero il consorzio sia già costituito, il presente documento può essere firmato soltanto dal legale rappresentante dell'impresa qualificata capogruppo ovvero dal legale rappresentante del consorzio, e deve essere allegato l'atto costitutivo in originale o copia autentica.
- Per i soggetti diversi dalle imprese sostituire con una dichiarazione relativa a tutti i dati del concorrente.

- Nel caso di consorzio di cooperative e imprese artigiane o di consorzio stabile di cui all'art. 45, comma 2 lett. b) e c) del Codice, il consorzio indica il consorziato per il quale concorre alla gara; qualora il consorzio non indichi per quale/i consorziato/i concorre, si intende che lo stesso partecipa in nome e per conto proprio.
- Nel caso di aggregazioni di imprese aderenti al contratto di rete:
  - a. se la rete è dotata di un organo comune con potere di rappresentanza e con soggettività giuridica, ai sensi dell'art. 3, comma 4-quater, del d.l. 10 febbraio 2009, n. 5, il presente documento deve essere sottoscritto dal legale rappresentante/procuratore del solo operatore economico che riveste la funzione di organo comune;
  - b. se la rete è dotata di un organo comune con potere di rappresentanza ma è priva di soggettività giuridica, ai sensi dell'art. 3, comma 4-quater, del d.l. 10 febbraio 2009, n. 5, il presente documento deve essere sottoscritto dal legale rappresentante/procuratore dell'impresa che riveste le funzioni di organo comune nonché da ognuna delle imprese aderenti al contratto di rete che partecipano alla gara;
  - c. se la rete è dotata di un organo comune privo del potere di rappresentanza o se la rete è sprovvista di organo comune, oppure se l'organo comune è privo dei requisiti di qualificazione richiesti per assumere la veste di mandataria, il presente documento deve essere sottoscritto dal legale rappresentante dell'impresa aderente alla rete che riveste la qualifica di mandataria, ovvero, in caso di partecipazione nelle forme del raggruppamento da costituirsi, da ognuna delle imprese aderenti al contratto di rete che partecipa alla gara.
- Nel caso di consorzio di cooperative e imprese artigiane o di consorzio stabile di cui all'art. 45, comma 2 lett. b) e c) del Codice, il presente documento deve essere sottoscritto dal consorzio medesimo.

Inoltre:

Le caselle non barrate verranno considerate come dichiarazioni non effettuate.

Nel caso in cui il presente atto sia firmato da un procuratore deve essere allegata copia conforme della procura.

### Informativa sul trattamento dei dati personali (art. 13 GDPR)

Facendo riferimento all'art. 13 Regolamento (UE) 2016/679 del Parlamento europeo e del Consiglio del 27 aprile 2016 relativo alla protezione delle persone fisiche con riguardo al trattamento dei dati personali, si precisa che:

- a) titolare del trattamento è la stazione appaltante ed i relativi dati di contatto sono i seguenti: pec: [aca.pescara@pec.it](mailto:aca.pescara@pec.it), tel. +3908541781, mail [segreteria@aca.pescara.it](mailto:segreteria@aca.pescara.it), fax +390854156113;
- b) il Responsabile della protezione dei dati - Data Protection Officer ([RPD-DPO](#)) è:

*Infoteam srl*  
*Viale G. Marconi, 310*  
*65127 Pescara*  
*Tel. +390854516370 r.a.*  
*Fax +390854516180*  
*Email [go@goinfoteam.it](mailto:go@goinfoteam.it)*

*Registro Imprese di Pescara: n. 01538680685*  
*P.Iva e Codice fiscale: IT01538680685*  
*Numero R.E.A.: PE - 109418*  
*Capitale sociale: Euro 10.329,13 i.v.*

- c) il conferimento dei dati costituisce un obbligo legale necessario per la partecipazione alla gara e l'eventuale rifiuto a rispondere comporta l'esclusione dal procedimento in oggetto;
- d) le finalità e le modalità di trattamento (prevalentemente informatiche e telematiche) cui sono destinati i dati raccolti ineriscono al procedimento in oggetto;



- e) l'interessato al trattamento ha i diritti di cui all'art. 13, co. 2 lett. b) tra i quali di chiedere al titolare del trattamento (sopra citato) l'accesso ai dati personali e la relativa rettifica;
- f) i dati saranno trattati esclusivamente dal personale ACA implicati nel procedimento, o dai soggetti espressamente nominati come responsabili del trattamento. Inoltre, potranno essere comunicati ai concorrenti che partecipano alla gara, ogni altro soggetto che abbia interesse ai sensi del Decreto Legislativo n. 50/2016 e della Legge n. 241/90, i soggetti destinatari delle comunicazioni previste dalla Legge in materia di contratti pubblici, gli organi dell'autorità giudiziaria. Al di fuori delle ipotesi summenzionate, i dati non saranno comunicati a terzi, né diffusi, eccetto i casi previsti dal diritto nazionale o dell'Unione europea;
- g) il periodo di conservazione dei dati è direttamente correlato alla durata della procedura d'appalto e all'espletamento di tutti gli obblighi di legge anche successivi alla procedura medesima. Successivamente alla cessazione del procedimento, i dati saranno conservati in conformità alle norme sulla conservazione della documentazione amministrativa;
- h) contro il trattamento dei dati è possibile proporre reclamo al Garante della Privacy, avente sede in Piazza Venezia n. 11, cap. 00187, Roma – Italia, in conformità alle procedure stabilite dall'art. 57, paragrafo 1, lettera f) del Regolamento (UE) 2016/679.



The image shows a handwritten signature in blue ink over a circular official stamp. The stamp contains the text 'PESCARA' and 'COMUNE' around the perimeter, indicating it is an official document from the Municipality of Pescara.

Allegato 2  
MODULO DELL'OFFERTA

Allegato 2

PROCEDURA APERTA TELEMATICA PER L'AFFIDAMENTO DELLA FORNITURA DI

.....

Il sottoscritto ..... (cognome, nome e data di nascita) in qualità di ..... (rappresentante legale, procuratore, etc.) dell'impresa ..... con sede in ..... C.F. .... P.ta I.V.A. ....

In caso di associazione temporanea di imprese o consorzi non ancora costituiti aggiungere:  
quale mandataria della costituenda ATI/Consorzio .....

• il sottoscritto .....  
(cognome, nome e data di nascita) in qualità di ..... (rappresentante legale, procuratore, etc.) dell'impresa ..... con sede in ..... C.F. .... P.ta I.V.A. ....  
quale mandante della costituenda ATI/Consorzio.....

• il sottoscritto .....  
(cognome, nome e data di nascita) in qualità di ..... (rappresentante legale, procuratore, etc.) dell'impresa ..... con sede in ..... C.F. .... P.ta I.V.A. ....  
quale mandante della costituenda ATI/Consorzio.....

OFFRE/OFFRONO

per la fornitura in parola i seguenti 25 (venticinque) prezzi (in cifre ed in lettere):

1. \_\_\_\_\_
2. \_\_\_\_\_
3. \_\_\_\_\_
4. \_\_\_\_\_
5. \_\_\_\_\_
6. \_\_\_\_\_
7. \_\_\_\_\_
8. \_\_\_\_\_
9. \_\_\_\_\_

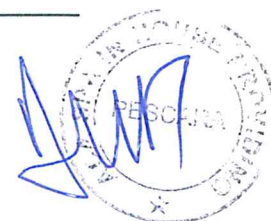



10. \_\_\_\_\_
11. \_\_\_\_\_
12. \_\_\_\_\_
13. \_\_\_\_\_
14. \_\_\_\_\_
15. \_\_\_\_\_
16. \_\_\_\_\_
17. \_\_\_\_\_
18. \_\_\_\_\_
19. \_\_\_\_\_
20. \_\_\_\_\_
21. \_\_\_\_\_

---

22. \_\_\_\_\_
23. \_\_\_\_\_
24. \_\_\_\_\_
25. \_\_\_\_\_

Totale sommatoria dei 25 prezzi \_\_\_\_\_

Firmato digitalmente  
Il/i concorrente/i

.....

**N.B.:**

- Il prezzo dovrà essere espresso in cifre e ripetuta in lettere. In caso di discordanza, vale l'indicazione in lettere.
- Nel caso di consorzi o ATI non ancora costituiti l'offerta dovrà essere sottoscritta dai titolari o legali rappresentanti di tutte le imprese che costituiranno i raggruppamenti od i consorzi.

In base a quanto stabilito dall'art. 95, comma 10 del D.Lgs. 50/2016: "Nell'offerta economica l'operatore deve indicare i propri costi della manodopera e gli oneri aziendali concernenti l'adempimento delle disposizioni in materia di salute e sicurezza sui luoghi di lavoro ad esclusione delle forniture senza posa in opera, dei servizi di natura intellettuale e degli affidamenti ai sensi dell'articolo 36, comma 2, lettera a). Le stazioni appaltanti, relativamente ai costi della manodopera, prima dell'aggiudicazione procedono a verificare il rispetto di quanto previsto all'articolo 97, comma 5, lettera d)".

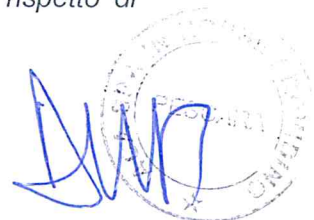

PELAKSI  
PESCARA  
KABUPATEN  
ONDOLING

DWA



Azienda Comprensoriale Acquedottistica S.p.A

## SPECIFICHE TECNICHE

PER FORNITURA APERTA BIENNALE DI ELETTROPOMPE SOMMERSE PER  
ACQUE NERE A SERVIZIO DEGLI IMPIANTI DI SOLLEVAMENTO ACQUE

REFLUE DI ACA Spa

RUP per la fase di esecuzione:

Il Direttore Tecnico

Ing. Lorenzo Livello



<b>1. OGGETTO</b>	<b>pag.3</b>
<b>2. CARATTERISTICHE GENERALI DELLA FORNITURA</b>	<b>pag.3</b>
<b>3. REQUISITI TECNICI SPECIFICI</b>	<b>pag.4</b>
<b>4. CRITERI DI VALUTAZIONE DELLE OFFERTE</b>	<b>pag.7</b>
<b>5. MODALITA' ESECUZIONE DEL CONTRATTO</b>	<b>pag.10</b>
<b>6. TEMPI DI CONSEGNA</b>	<b>pag.11</b>
<b>7. DOCUMENTAZIONE A CORREDO DELLA FORNITURA</b>	<b>pag.11</b>
<b>8. GARANZIE DELLE FORNITURA</b>	<b>pag.12</b>
<b>9. PENALI</b>	<b>pag.12</b>
<b>10. PAGAMENTI</b>	<b>pag. 13</b>
<b>11. RESPONSABILITA' DEL SERVIZIO</b>	<b>pag. 13</b>
<b>12. ALLEGATI</b>	<b>pag. 13</b>



## 1. OGGETTO

L' oggetto della gara è la fornitura biennale di elettropompe sommergibili per acque reflue ed eventuali relativi componenti ed accessori. Tali elettropompe andranno a sostituire, solo in parte, le macchine analoghe esistenti presso gli impianti di sollevamento acque reflue gestiti da ACA Spa. Il valore economico complessivo della fornitura è di € 700.000,00 (settecentomila/00)+IVA. Il suddetto importo è stato determinato su "data base" storici di ACA Spa.

## 2. CARATTERISTICHE GENERALI DELLA FORNITURA

Nell' ambito del presente appalto, è prevista la fornitura di elettropompe sommergibili per acque reflue che andranno a sostituire parte di quelle esistenti negli impianti di ACA Spa che sono di svariate tipologie per curve caratteristiche, dimensioni, potenza, marchi, ecc...

Si è provveduto a raggruppare le elettropompe in dotazione di ACA spa in 25 "tipologie standard" (vedi allegato A) rappresentative dell'intero parco macchine. Sempre nell'allegato A è riportata l'incidenza percentuale di ogni singola "tipologia standard" sul numero totale delle elettropompe. Ogni "tipologia standard" è caratterizzata dai seguenti parametri nominali:

2.1) punto di lavoro: portata (litri al secondo) e prevalenza (metri);

2.2) lunghezza L (in millimetri) dell'elettropompa (non sono condizionanti le altre due grandezze geometriche larghezza L1 e altezza H);

2.3) dimensione (in millimetri) del diametro di mandata dell'elettropompa (DN mandata);

2.4) dimensione (in millimetri) del diametro di suzione (DN suzione) che dovrà comunque essere uguale o maggiore della DN mandata;

Le elettropompe oggetto di fornitura dovranno essere compatibili con quelle esistenti e l'appaltatore dovrà garantire la completa compatibilità



sia prestazionale che di ingombri con quelle da sostituire. Sarà ACA Spa, di volta in volta, ad effettuare gli ordini in base a proprie esigenze senza alcun vincolo di rispetto delle percentuali di cui all'allegato A. L'appaltatore dovrà fornire, oltre alle elettropompe, eventuali adattatori per installazione sui piedi di accoppiamento esistenti delle elettropompe e altri accessori a corredo della fornitura quali grilli e catene per l'estrazione. In fase di presentazione dell'offerta, i partecipanti dovranno fornire tutta la documentazione tecnica (dettagli costruttivi, curve caratteristiche di funzionamento, manuale di manutenzione, documentazione marchio CE e certificati di conformità, dimensioni, specifiche tecniche di dettaglio, ecc..) ed eventuale altra documentazione richiesta da ACA Spa. Il contratto avrà una durata di 24 mesi (due anni) a decorrere dalla data del perfezionamento del primo ordine, fatto salvo il raggiungimento anticipato dell'importo contrattuale. Nel caso in cui l'importo complessivo delle forniture nei 24 mesi non dovesse raggiungere quello contrattuale, sarà possibile rinnovare la fornitura al massimo per ulteriori 6 mesi consecutivi (durata complessiva di due anni e mezzo), ma non si potrà comunque oltrepassare l'importo contrattuale e, in tal caso, l'appaltatore non potrà richiedere compensi o indennizzi di qualsiasi specie né maggiorazioni di prezzi rispetto alle condizioni previste nella presente scrittura e nel Disciplinare di gara (documenti di gara). ACA Spa si riserva inoltre la facoltà di richiedere la fornitura di elettropompe diverse da quelle offerte ma disponibili nei cataloghi di fornitura dell'appaltatore. I suddetti cataloghi completi dovranno essere consegnati, in formato pdf su supporto multimediale, al Responsabile Unico del Procedimento in fase di esecuzione (RUP) o ad altro responsabile indicato dal RUP quale il Direttore dell'Esecuzione del Contratto (DEC) entro la data di sottoscrizione del contratto di fornitura. L'appaltatore dovrà assicurare, su richiesta del RUP, la fornitura di qualunque ricambio, componente, accessorio presente in catalogo a corredo delle elettropompe fornite. I prezzi applicati su tali forniture dovranno essere coerenti con quelli contrattuali e sarà il RUP a verificarne la correttezza e ad autorizzarne la fornitura.

### **3. REQUISITI TECNICI SPECIFICI**



### 3.1) Dati da riportare nell'offerta

I partecipanti alla gara nell'offerta devono:

3.1.1) indicare, per ciascuna *"tipologia standard"* (allegato A), la portata e la prevalenza dell'elettropompa (punto 2.1). Le suddette grandezze devono essere quanto più prossime a quelle nominali richieste da ACA Spa (riportate nell'allegato A) e comunque non possono essere inferiori al 95% (novantacinqueper cento) del valore nominale e non possono essere superiori al 105% (centocinqueper cento) del valore nominale;

3.1.2) indicare, per ciascuna *"tipologia standard"* (allegato A), la lunghezza dell'elettropompa offerta (punto 2.2). Tale grandezza geometrica deve essere quanto più prossima a quella nominale L (riportata nell'allegato A) e comunque non può superare di oltre 150 mm (centocinquanta millimetri) il valore della lunghezza nominale L, incluso l'ingombro dell'adattatore (tolleranza  $\leq 150$  mm). Le dimensioni devono essere comunque compatibili con il pozzetto e/o la vasca di alloggiamento dell'elettropompa cui le nuove elettropompe sono destinate. Sono ammesse elettropompe di lunghezza inferiore a quella nominale L;

3.1.3) indicare, per ciascuna *"tipologia standard"* (allegato A), il diametro della sezione DN di mandata che deve essere uguale a quella nominale richiesta (riportata nell'allegato A);

3.1.4) indicare, per ciascuna *"tipologia standard"* (allegato A), il diametro della sezione DN di suzione che deve essere uguale o maggiore di quella nominale richiesta (riportata nell'allegato A);

3.1.5) indicare, per ciascuna *"tipologia standard"* (allegato A), il valore della potenza nominale P2 in uscita della elettropompa dedotta da schede tecniche che dovranno essere fornite ad ACA Spa.

### 3.2) Dati da confermare nell'offerta

I partecipanti devono inoltre confermare nell'offerta:

- che il corpo delle elettropompe oggetto di offerta è realizzato in ghisa grigia GG25 (norma DIN) o di caratteristiche meccaniche superiori;



- che l'albero delle elettropompe oggetto di offerta è realizzato in acciaio inox AISI 420 o di caratteristiche meccaniche superiori;
- che l'alloggio statorico delle elettropompe oggetto di offerta è realizzato in ghisa grigia GG25 (norma DIN) o di caratteristiche meccaniche superiori;
- di essere a conoscenza che l'adattatore al piede di accoppiamento su cui sarà montata l'elettropompa oggetto di offerta è quello già installato presso l'impianto di ACA Spa;
- che la catena di ancoraggio e relativo grillo, che devono essere forniti insieme all'elettropompa, sono realizzati in acciaio zincato a caldo secondo UNI EN ISO 1461 o materiale di caratteristiche maggiori e la catena deve avere lunghezza pari o superiore a 5 metri;
- che le parti interne della macchina a contatto con il liquame sono altamente resistenti all'abrasione e che tale caratteristica è ottenuta con idonei trattamenti delle superfici delle suddette parti;
- che si impegnano a fornire la campana di raffreddamento, ove espressamente richiesta da ACA Spa;
- che il motore elettrico è trifase con classe di isolamento in classe H per le "tipologie standard" da 4 a 25 (vedi allegato A), classe F per quelle da 1 a 3, e il motore elettrico ha grado di protezione IP68 per tutte le "tipologie standard" (da 1 a 25 - vedi allegato A);
- che le elettropompe con potenza uguale o superiore a 13,5 kW sono dotate di motore elettrico predisposto per azionamento/funzionamento sotto inverter;
- che l'alimentazione elettrica in corrente alternata è di voltaggio 380/415 V con frequenza 50 Hz;
- che le elettropompe oggetto di offerta aventi potenza uguale o superiore a 3 kW sono dotate di dispositivo di arresto automatico per surriscaldamento dello statore;
- che le elettropompe oggetto di offerta sono dotate di dispositivi di arresto per presenza d'acqua nello statore o nella camera d'olio per motori con potenza uguali o superiore ai 3 kW;





- che le elettropompe oggetto di offerta sono dotate di cavo di alimentazione elettrica di lunghezza pari o maggiore di 10 metri;
- che eventuali varianti su materiale e componenti impiegati saranno ammesse solo se migliorative e se approvate da ACA Spa.

I partecipanti alla gara dovranno formulare un'offerta per ciascuna delle venticinque "tipologie standard" riportate nell'allegato A. Saranno escluse dalla gara le offerte incomplete che non contengano tutte le "tipologie standard". Inoltre i partecipanti dovranno riportare tutti i dati richiesti al paragrafo 3.1), anche quelli non conformi, e dovranno confermare tutti i requisiti e condizioni di cui al paragrafo 3.2) per tutte le "tipologie standard", pena l'esclusione dalla gara. Se l'allegato A non sarà compilato in ogni sua parte, l'offerta sarà esclusa dalla gara.

## 4. CRITERI DI VALUTAZIONE DELLE OFFERTE

La gara sarà assegnata con il criterio dell'offerta economicamente più vantaggiosa, ai sensi dell'art. 95 comma 2) del D.L. 50/2016 e s.m.i., al partecipante che avrà ottenuto il punteggio più alto. Si rimanda, per i dettagli, al Disciplinare di gara. Il punteggio sarà determinato sulla base di parametri tecnico-economici.

### 4.1) OFFERTA TECNICA

Per le offerte ammesse alla gara (vedi paragrafo 3.), si procederà a verificare, per ciascuna delle venticinque "tipologie standard", i requisiti descritti nel punto 3.1). Nel caso in cui tutti i requisiti per tutte le "tipologie standard" fossero soddisfatti, all'offerta saranno assegnati 55 punti quale punteggio base (PB) dell'offerta tecnica. Se per una "tipologia standard" non fosse rispettato anche uno solo dei requisiti di cui al paragrafo 3.1), codesta "tipologia standard" sarà classificata come "non conforme" e l'intera offerta sarà penalizzata di 2 punti ( $55-2=53$ ). Se fossero due le "tipologie standard" classificate "non conformi", il punteggio di partenza sarà di 51 punti ( $55-2*2=51$ ). La penalizzazione massima sarà di 12 punti e quindi saranno accettabili al massimo 6 (su 25) "tipologie standard" non conformi ( $55-6*2=43$ ). Pertanto i punteggi base PB delle offerte tecniche potranno



variare fra 43 e 55 punti. Saranno scartate le offerte tecniche con punteggio base inferiore a 43 punti. Per ciascuna offerta tecnica, il massimo punteggio finale raggiungibile sarà pari a 85 punti.

I criteri di valutazione adottati sono ispirati al risparmio energetico, assistenza tecnica e garanzia.

**a) risparmio energetico (max. 15 punti) - punteggio V**

Sarà assegnato il punteggio massimo ( $V_{max}$ ) di 15 punti al partecipante che avrà offerto il minor valore della media pesata  $E_{i,min}$  delle potenze nominali  $P_{2k}$ . Il calcolo della media pesata  $E_i$  sarà effettuato applicando la seguente formula:

$$E_i = \sum_k (n\%_k * P_{2k}) / \sum_k (n\%_k) = \sum_k (n\%_k * P_{2k}) / 100$$

dove:

-  $k$  è l'indice riferito alla singola "tipologia standard";

-  $\sum_k$  è la sommatoria riferita a tutte le "tipologie standard" (sommatoria  $1 \leq k \leq 25$ );

-  $n\%_k$  è la percentuale della "tipologia standard"  $k$  (allegato A);

-  $P_{2k}$  è la potenza nominale  $P_2$  indicata dai partecipanti per ciascuna "tipologia standard"  $k$  (allegato A);

-  $E_i$  è la media pesata delle potenze nominali del partecipante  $i$ .

Per l'assegnazione dei punteggi intermedi, sarà utilizzata la formula seguente (interpolazione lineare):

$$V_i = 15 * (E_{i,min} / E_i)$$

Tutte le grandezze numeriche saranno troncate alla terza cifra decimale senza arrotondamento.

**b) assistenza tecnica (max. 10 punti) - punteggio T**

Ai partecipanti che dispongono di un centro di assistenza autorizzata ad una distanza dal magazzino di ACA Spa (via Raiale snc a Pescara)



minore o uguale a 100 km, sarà assegnato il punteggio T pari a 10 punti. Per distanze maggiori di 100 km e inferiori o uguali a 150 km, sarà assegnato il punteggio T pari a 8 punti. Per distanze maggiori di 150 km e inferiori o uguali a 200 km, sarà assegnato il punteggio T pari a 5 punti. Per centri di assistenza autorizzati posti a distanze maggiori di 200 km, sarà assegnato il punteggio T pari a 1 punto. Per la valutazione del percorso più breve si farà riferimento al sito <https://www.viamichelin.it> fissando come punto di arrivo il numero civico 1 di via Raiale a Pescara.

### **c) garanzia (max. 5 punti) - punteggio G**

Tutte le elettropompe oggetto di fornitura avranno una garanzia minima obbligatoria di 24 mesi (2 anni previsti dalle normativa europea - prodotti a marchio CE). Ai partecipanti che daranno garanzie di almeno altri 12 mesi (3 anni complessivi), sarà assegnato il punteggio G di 2 punti. Ai partecipanti che daranno garanzie di almeno altri 24 mesi (4 anni complessivi) sarà assegnato il punteggio G di 5 punti.

Il punteggio assegnato all'offerta tecnica sarà dato dalla somma del punteggio base PB e dei tre valori V, T e G (PB+V+T+G). L'offerta tecnica sarà accettata se il punteggio sarà maggiore o uguale a 60 punti.

Non si procederà pertanto all'apertura dell'offerta economica nel caso il partecipante non abbia raggiunto il punteggio di 60/85 nell'offerta tecnica.

### **4.2) OFFERTA ECONOMICA - punteggio U**

I partecipanti offriranno, per ciascuna delle venticinque "*tipologie standard*", il prezzo di vendita  $M_k$  che includerà anche il trasporto e lo scarico (vedi successivo paragrafo 5.). I prezzi offerti saranno fissi ed invariabili per il primo anno, che avrà inizio a partire dalla data del primo ordine effettuato, mentre potranno subire variazioni a partire dal secondo anno e fino alla conclusione del contratto. Per i dettagli si rimanda al Disciplinare di gara. Sarà assegnato il punteggio massimo ( $U_{max}$ ) di 15 punti al partecipante che avrà offerto il minor valore della media pesata  $M_{i,min}$  dei prezzi offerti  $M_k$  delle



elettropompe. Il calcolo della media pesata  $M_i$  sarà effettuata applicando la seguente formula:

$$M_i = \sum_k (n_k * m_k) / \sum_k (n_k) = \sum_k (n_k * m_k) / 100$$

dove:

- $k$  è l'indice riferito alla singola "tipologia standard";
- $\sum_k$  è la sommatoria riferita a tutte le "tipologie standard" (sommatoria  $1 \leq k \leq 25$ );
- $n\%_k$  è la percentuale della "tipologia standard"  $k$  (allegato A);
- $m_k$  è il prezzo offerto dal partecipante per ciascuna "tipologia standard"  $k$ ;
- $M_i$  è la media pesata dei prezzi offerti del partecipante  $i$ .

Per l'assegnazione dei punteggi intermedi, sarà utilizzata la formula seguente (interpolazione lineare):

$$U_i = 15 * (M_{i,min} / M_i)$$

Tutte le grandezze numeriche saranno troncate alla terza cifra decimale senza arrotondamento.

Il punteggio finale sarà ottenuto sommando i punteggi dell'offerta tecnica e dell'offerta economica. La valutazione delle offerte tecnico-economiche verrà effettuata da apposita Commissione Giudicatrice che verrà individuata ad avvenuta scadenza del termine fissato per la presentazione delle offerte. Per i dettagli dell'aggiudicazione, si rimanda al Disciplinare di gara.

## 5. MODALITA' ESCUZIONE DEL CONTRATTO

Le forniture saranno richieste all'occorrenza da ACA Spa con singoli ordini che potranno riguardare un singolo prodotto o più prodotti. L'appaltatore non potrà avanzare alcuna richiesta o rimborso di eventuali maggiori oneri che tale circostanza potrebbe comportare. La



merce sarà consegnata a piè d'opera presso il magazzino di Via Raiale snc a Pescara, salvo diversa indicazione. ACA Spa si riserva di far eseguire le consegne presso altri siti comunque ricadenti all'interno del territorio di gestione di ACA Spa e l'appaltatore non potrà avanzare alcuna richiesta o rimborso di eventuali maggiori oneri che tale circostanza potrebbe comportare. L'appaltatore ha l'onere dello scarico della merce e pertanto si doterà di automezzo attrezzato di sponda idraulica, di autogrù o di altra idonea attrezzatura. Lo scarico sarà preceduto da preavviso telefonico al RUP/DEC. Sarà cura di ACA Spa indicare il nominativo e i recapiti del RUP e del DEC in fase di sottoscrizione del contratto. Prima di effettuare la consegna della merce, l'appaltatore dovrà trasmettere al RUP/DEC tutta la documentazione tecnica a corredo delle forniture quali curve caratteristiche, specifiche costruttive, disegni di ingombro, potenza e quant'altro richiesto. Ad avvenuto ricevimento della documentazione e dopo verifica della stessa, il RUP/DEC darà formale autorizzazione scritta alla consegna.

## **6. TEMPI DI CONSEGNA**

Le consegne dovranno avvenire entro e non oltre i termini di seguito indicati:

- 6.1) 25 giorni solari consecutivi per elettropompe con potenza minori o uguale a 7,5 kW (chilowatt);**
- 6.2) 40 giorni solari consecutivi per elettropompe con potenza maggiore di 7,5 kW e minore o uguale a 30 kW;**
- 6.3) 70 giorni solari consecutivi per elettropompe con potenza maggiore di 30 kW.**

I suddetti termini saranno conteggiati a partire dal giorno solare successivo a quello del relativo ordine di acquisto.

## **7. DOCUMENTI A CORREDO DELLE FORNITURE**



Per ciascuna elettropompa fornita, l'appaltatore dovrà consegnare ad ACA Spa, sia su supporto informatico che cartaceo, la seguente documentazione in lingua italiana :

- **Manuale di uso ed installazione**
- **Curve caratteristiche**
- **Specifiche tecniche complete di tutti i materiali e componenti**
- **Disegni dimensionali di ingombro dell'elettropompa e di tutti i componenti accessori**
- **Potenze motore**
- **Certificati di collaudo standard**
- **Certificato di garanzia**
- **Dichiarazione di conformità CE**
- **altra eventuale documentazione richiesta da ACA Spa**

## **8. GARANZIE DELLE FORNITURE**

Ogni fornitura dovrà essere accompagnata dal certificato di garanzia (minimo 24 mesi) la cui durata avrà inizio dalla data di consegna della merce. Inoltre nel caso in cui a valle dell'installazione non venissero riscontrate le stesse prestazioni idrauliche dell'elettropompa sostituita, sarà onere dell'appaltatore provvedere alla sua sostituzione con altra più idonea senza che ciò possa comportare costi aggiuntivi a carico di ACA Spa.

## **9. PENALI**

Per ogni giorno solare di ritardo della consegna della merce relativa al singolo ordine, si applicheranno le penali previste nell'art. 113 bis comma 4) del D.L. 50/2016 e s.m.i. e più precisamente:

- € 250,00 € (duecentocinquanta/00 euro) per le forniture di cui al punto 6.1);
- € 400,00 (quattrocento/00 euro) per le forniture di cui al punto 6.2);
- € 600,00 (seicento/00 euro) per le forniture di cui al punto 6.3).

I giorni di ritardo saranno calcolati a partire dal giorno successivo a quello della scadenza (vedi paragrafo 6.) e fino al giorno che precede quello della consegna. Se l'ordine è multiplo, ad esempio contiene più



elettropompe, la penale sarà applicata fino al giorno che precede quello di avvenuta ultimazione della consegna di tutte le elettropompe. Le consegne parziali della merce non interrompono il conteggio dei giorni di ritardo.

L'importo progressivo delle penali applicate (somma delle penali relativi ai singoli ordini) non potrà superare il valore di € 70.000 (settantamila euro) pari al 10% del valore complessivo del contratto ( art. . Nel caso di superamento del suddetto importo, ACA Spa avrà il diritto alla risoluzione in danno del contratto e procederà ad incamerare la cauzione fideiussoria definitiva prestata a garanzia della corretta esecuzione del contratto, riservandosi la possibilità di addebitare all'appaltatore i danni e i maggiori oneri subiti.

## **10. PAGAMENTI**

I pagamenti saranno effettuati per ciascun ordine a 60 giorni d.f.f.m. (data fattura fine mese) a mezzo bonifico, previa verifica di regolarità tecnica contributiva. I prezzi saranno onnicomprensivi di tutte le spese sostenute per l'imballaggio, il trasporto, lo scarico e la fornitura degli accessori.

## **11. RESPONSABILITA' DEL SERVIZIO**

La rappresentanza di ACA Spa è espletata dal RUP in fase di esecuzione cui è anche assegnato il compito di controllare la perfetta osservanza, da parte dell'appaltatore, di tutte le disposizioni contenute nel contratto nel corso della fornitura. Nello svolgimento delle suddette mansioni, il RUP potrà avvalersi della collaborazione del DEC.

## **12. ALLEGATI**

L'allegato è parte integrante e sostanziale della presente scrittura:

**ALLEGATO A - Fornitura biennale elettropompe sommerse per acque reflue - tipologie standard**



# ALLEGATO A

FORNITURA ELETTROPOMPE SOMMERSE PER ACQUE REFLUE A SERVIZIO DEGLI IMPIANTI DI SOLLEVAMENTO DI ACA SPA (appalto 700.000 €)

## TIPOLOGIE STANDARD

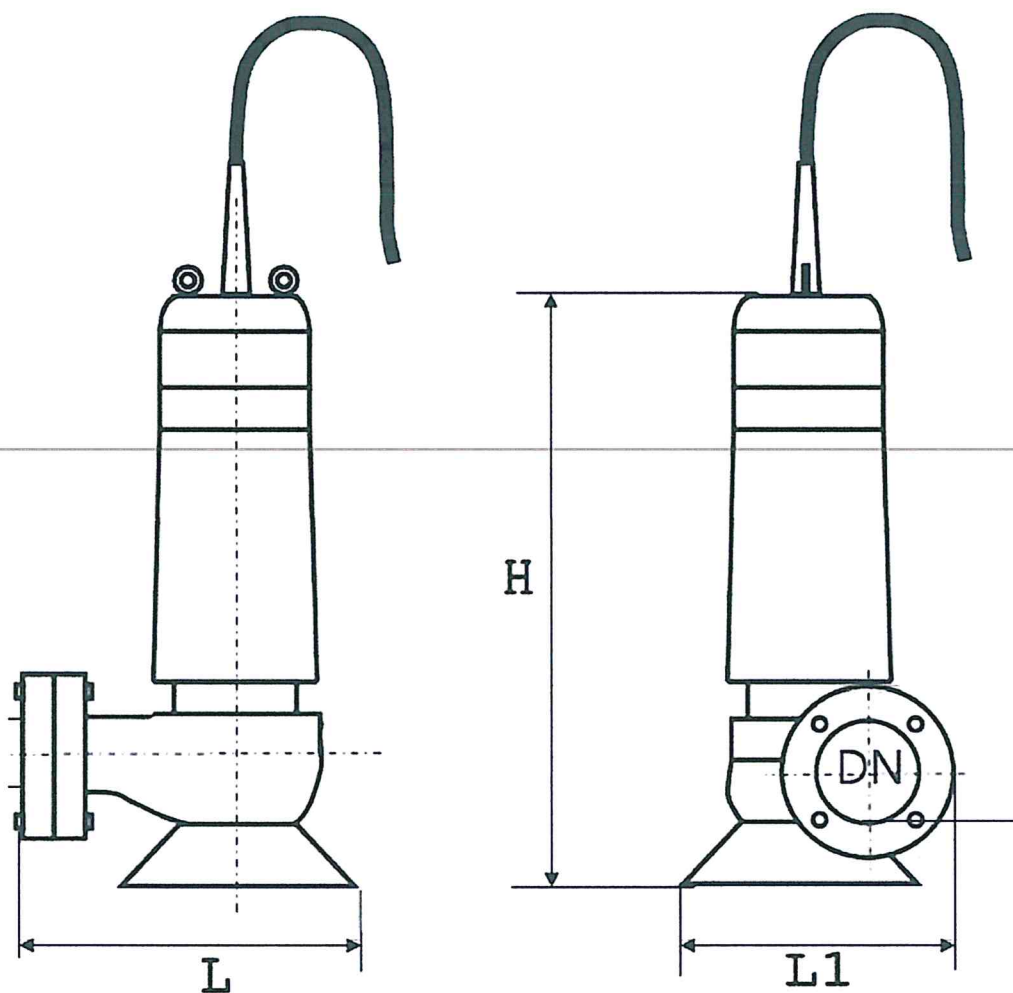

TIPOLOGIA ELETTROPOMPA 1

Portata (litri/secondi)	Prevalenza (metri)	Lunghezza L (mm)	DN mandata (mm)	DN suzione (mm) $\geq$ DN mandata	P2 Potenza Nominale (kW)	n % su totale elettropompe
9,52	9,04	318	65			2



TIPOLOGIA ELETTROPOMPA 2 (GIRANTE VORTEX)

Portata (litri/secondi)	Prevalenza (metri)	Lunghezza L (mm)	DN mandata (mm)	DN suzione (mm) $\geq$ DN mandata	P2 Potenza Nominale (kW)	n % su totale elettropompe
5	8,2	261	50			3

TIPOLOGIA ELETTROPOMPA 3

Portata (litri/secondi)	Prevalenza (metri)	Lunghezza L (mm)	DN mandata (mm)	DN suzione (mm) $\geq$ DN mandata	P2 Potenza Nominale (kW)	n % su totale elettropompe
20,6	6	391	80			3

TIPOLOGIA ELETTROPOMPA 4

Portata (litri/secondi)	Prevalenza (metri)	Lunghezza L (mm)	DN mandata (mm)	DN suzione (mm) $\geq$ DN mandata	P2 Potenza Nominale (kW)	n % su totale elettropompe
18,7	4	391	80			10

TIPOLOGIA ELETTROPOMPA 5 (GIRANTE TRITURATRICE)

Portata (litri/secondi)	Prevalenza (metri)	Lunghezza L (mm)	DN mandata (mm)	DN suzione (mm) $\geq$ DN mandata	P2 Potenza Nominale (kW)	n % su totale elettropompe
0,4	34,4	392	40			10

TIPOLOGIA ELETTROPOMPA 6

Portata (litri/secondi)	Prevalenza (metri)	Lunghezza L (mm)	DN mandata (mm)	DN suzione (mm) $\geq$ DN mandata	P2 Potenza Nominale (kW)	n % su totale elettropompe
25,8	8,9	467	100			5



TIPOLOGIA ELETTROPOMPA 7

Portata (litri/secondi)	Prevalenza (metri)	Lunghezza L (mm)	DN mandata (mm)	DN suzione (mm) $\geq$ DN mandata	P2 Potenza Nominale (kW)	n % su totale elettropompe
26,4	7,6	467	100			5

TIPOLOGIA ELETTROPOMPA 8

Portata (litri/secondi)	Prevalenza (metri)	Lunghezza L (mm)	DN mandata (mm)	DN suzione (mm) $\geq$ DN mandata	P2 Potenza Nominale (kW)	n % su totale elettropompe
16,4	15,8	409	80			5

TIPOLOGIA ELETTROPOMPA 9

Portata (litri/secondi)	Prevalenza (metri)	Lunghezza L (mm)	DN mandata (mm)	DN suzione (mm) $\geq$ DN mandata	P2 Potenza Nominale (kW)	n % su totale elettropompe
37,59	5,8	476	100			5

TIPOLOGIA ELETTROPOMPA 10

Portata (litri/secondi)	Prevalenza (metri)	Lunghezza L (mm)	DN mandata (mm)	DN suzione (mm) $\geq$ DN mandata	P2 Potenza Nominale (kW)	n % su totale elettropompe
38,8	10,4	477	100			3

TIPOLOGIA ELETTROPOMPA 11

Portata (litri/secondi)	Prevalenza (metri)	Lunghezza L (mm)	DN mandata (mm)	DN suzione (mm) $\geq$ DN mandata	P2 Potenza Nominale (kW)	n % su totale elettropompe
55	7,6	552	150			2



TIPOLOGIA ELETTROPOMPA 12

Portata (litri/secondi)	Prevalenza (metri)	Lunghezza L (mm)	DN mandata (mm)	DN suzione (mm) $\geq$ DN mandata	P2 Potenza Nominale (kW)	n % su totale elettropompe
35,4	8,2	477	100			3

TIPOLOGIA ELETTROPOMPA 13

Portata (litri/secondi)	Prevalenza (metri)	Lunghezza L (mm)	DN mandata (mm)	DN suzione (mm) $\geq$ DN mandata	P2 Potenza Nominale (kW)	n % su totale elettropompe
9,9	34,7	409	80			3

TIPOLOGIA ELETTROPOMPA 14

Portata (litri/secondi)	Prevalenza (metri)	Lunghezza L (mm)	DN mandata (mm)	DN suzione (mm) $\geq$ DN mandata	P2 Potenza Nominale (kW)	n % su totale elettropompe
8	33,3	409	80			2

TIPOLOGIA ELETTROPOMPA 15 (GIRANTE TRITURATORE)

Portata (litri/secondi)	Prevalenza (metri)	Lunghezza L (mm)	DN mandata (mm)	DN suzione (mm) $\geq$ DN mandata	P2 Potenza Nominale (kW)	n % su totale elettropompe
2,5	48	465	50			2

CURVA TIPOLOGIA ELETTROPOMPA 16

Portata (litri/secondi)	Prevalenza (metri)	Lunghezza L (mm)	DN mandata (mm)	DN suzione (mm) $\geq$ DN mandata	P2 Potenza Nominale (kW)	n % su totale elettropompe
37,6	17,8	530	100			3



TIPOLOGIA ELETTROPOMPA 17

Portata (litri/secondi)	Prevalenza (metri)	Lunghezza L (mm)	DN mandata (mm)	DN suzione (mm) $\geq$ DN mandata	P2 Potenza Nominale (kW)	n % su totale elettropompe
64,8	15,5	550	150			2

TIPOLOGIA ELETTROPOMPA 18

Portata (litri/secondi)	Prevalenza (metri)	Lunghezza L (mm)	DN mandata (mm)	DN suzione (mm) $\geq$ DN mandata	P2 Potenza Nominale (kW)	n % su totale elettropompe
84,5	8,3	670	200			3

TIPOLOGIA ELETTROPOMPA 19

Portata (litri/secondi)	Prevalenza (metri)	Lunghezza L (mm)	DN mandata (mm)	DN suzione (mm) $\geq$ DN mandata	P2 Potenza Nominale (kW)	n % su totale elettropompe
90	11	670	200			3

TIPOLOGIA ELETTROPOMPA 20

Portata (litri/secondi)	Prevalenza (metri)	Lunghezza L (mm)	DN mandata (mm)	DN suzione (mm) $\geq$ DN mandata	P2 Potenza Nominale (kW)	n % su totale elettropompe
138,3	3,5	765	250			2

TIPOLOGIA ELETTROPOMPA 21

Portata (litri/secondi)	Prevalenza (metri)	Lunghezza L (mm)	DN mandata (mm)	DN suzione (mm) $\geq$ DN mandata	P2 Potenza Nominale (kW)	n % su totale elettropompe
26,5	32,2	505	80			2



TIPOLOGIA ELETTROPOMPA 22

Portata (litri/secondi)	Prevalenza (metri)	Lunghezza L (mm)	DN mandata (mm)	DN suzione (mm) $\geq$ DN mandata	P2 Potenza Nominale (kW)	n % su totale elettropompe
54	20	596	150			4

TIPOLOGIA ELETTROPOMPA 23

Portata (litri/secondi)	Prevalenza (metri)	Lunghezza L (mm)	DN mandata (mm)	DN suzione (mm) $\geq$ DN mandata	P2 Potenza Nominale (kW)	n % su totale elettropompe
172	6,9	835	250			4

TIPOLOGIA ELETTROPOMPA 24

Portata (litri/secondi)	Prevalenza (metri)	Lunghezza L (mm)	DN mandata (mm)	DN suzione (mm) $\geq$ DN mandata	P2 Potenza Nominale (kW)	n % su totale elettropompe
130,6	13,2	810	200			10

TIPOLOGIA ELETTROPOMPA 25

Portata (litri/secondi)	Prevalenza (metri)	Lunghezza L (mm)	DN mandata (mm)	DN suzione (mm) $\geq$ DN mandata	P2 Potenza Nominale (kW)	n % su totale elettropompe
176,3	18,3	975	250			4

totale 100

