



Determinazione n. 125 del 16/03/2023

L'UFFICIO PROPONENTE \_\_\_\_\_

Pescara, \_\_\_\_\_

IL RESPONSABILE UNICO DEL PROCEDIMENTO  
Dott. Benino Di Monte

Pescara 15.03.2023

IL RESPONSABILE UFFICIO GARE  
Dott. Benino Di Monte

Pescara 15.03.2023

SI ESPRIME PARERE FAVOREVOLE IN ORDINE ALLA REGOLARITA' CONTABILE DEL PRESENTE ATTO E SE NE RILEVA L'IMPEGNO FINANZIARIO:

IL DIRIGENTE AMMINISTRATIVO/FINANZIARIO  
Dott.ssa Rita Verzulli

Pescara 16/03/2023

IL DIRETTORE GENERALE  
Dott. Marco Santedicola

Pescara 16/03/2023

L'Ufficio Controllo di Gestione rileva che la spesa è presente:

- nel piano degli investimenti alla voce POT/DIS-07 FOG-01  
 nel bilancio di previsione alla voce BII STATO PATRIMONIALE  
 altro \_\_\_\_\_

DETERMINAZIONE n. 125 del 16/03/2023

OGGETTO: **SULZER ITALY S.R.L.** con sede legale a Casalecchio sul Reno (BO), alla Via del Lavoro n. 87, C. F. 00895000370 e P. Iva 00526811203  
**Procedura aperta**, (ai sensi dell'art 60, del D. Lgs 50/2016) - telematica per la fornitura di "elettropompe sommerse".  
**CIG 937301155D**  
**Determina di aggiudicazione e approvazione verbali**

TIPOLOGIA (Investimento o Costo d'esercizio)	ESECUTORE	CIG/CUP	DATA INIZIO ATTIVITA'	DATA FINE ATTIVITA'	CODICE BUDGET
c. s.		<b>937301155D</b>			1200
PERIODICITA' FATTURAZIONE	CONTRIBUTO IN CONTO DEDICATO IMPIANTO ENTE EROGATORE	IMPORTO CONTRIBUTO	IBAN CONTO DEDICATO	ATTIVITA' COMPARTO UMBUNDLING	IMPORTO AL NETTO DI IVA
					<b>€ 700.000,00</b>

#### IL DIRETTORE GENERALE

**Visto** il verbale del Consiglio di Amministrazione n. 24/2020 ed in particolare il punto 5) relativo all'attribuzione delle competenze di cui all'art. 20 dello Statuto Societario;  
**Richiamata:** la determina a contrarre n. 445 del 06.10.2022, con la quale veniva indetta la procedura di gara in oggetto per un importo complessivo di € 700.000,00, oltre Iva Split;  
**Visti** i verbali n. 1 del 02.12.2022, n. 2 del 15.12.2022, n. 3 del 19.12.2022, n. 4 del 29.12.2023, n. 5 del 25.01.2023, n. 6 del 16.02.2023, n. 7 del 23.02.2023, n. 8 del 28.02.2023 e n. 9 del 06.03.2023;  
**Ravvisata** la necessità di provvedere all'affidamento della fornitura in oggetto necessaria per gli usi aziendali;  
**Considerato** che la presente determinazione produrrà i suoi effetti ai fini della stipula del contratto, ai sensi dell'art. 32, comma 7 del D. Lgs. n. 50/2016, solo dopo la verifica dei requisiti autocertificati e fatto salvo i poteri di autotutela consentiti dall'art. 32, comma 8 del medesimo decreto legislativo prima richiamato;

#### DETERMINA

- di considerare** le premesse parte inscindibile e sostanziale del presente atto;
- di approvare** i verbali n. 1 del 02.12.2022, n. 2 del 15.12.2022, n. 3 del 19.12.2022, n. 4 del 29.12.2023, n. 5 del 25.01.2023, n. 6 del 16.02.2023, n. 7 del 23.02.2023, n. 8 del 28.02.2023 e n. 9 del 06.03.2023;
- di aggiudicare** la fornitura in favore dell'operatore economico **SULZER ITALY S.R.L.** con sede legale a Casalecchio sul Reno (BO), alla Via del Lavoro n. 87, C. F. 00895000370 e P. Iva 00526811203, per un importo contrattuale di **€ 700.000,00 oltre Iva Split come**

per legge, che ha offerto una sommatoria ponderata dei prezzi unitari pari ad € 121.040,00 oltre Iva;

4. **di individuare** quale secondo classificato l'operatore economico Xylem Water Solution Italia S.r.l., con sede a Lainate (MI) in Via G. Rossini n,1/A, C. F. e P. Iva 00889400156;
5. **di dare atto che**, l'efficacia dell'aggiudicazione sarà subordinata all'esito positivo dell'accertamento dei requisiti autocertificati dall'aggiudicatario e fatto salvo i poteri di autotutela previsti;
6. **di disporre** la comunicazione ai sensi dell'art. 76, comma 5 del D. Lgs. n. 50/2016;
7. **di informare** le Direzioni Generale, Tecnica e Finanziaria, l'Ufficio gare, il RUP Ing. Lorenzo Livello, il DEC il Per. Ind. Renzo de Angelis, Rag. Grazia Pavone e l'estensore.

a.c.

**IL DIRETTORE GENERALE**

Dott. Marco Santedicola

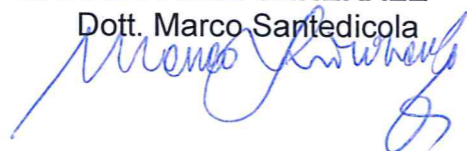



## A.C.A. Spa in house providing

### VERBALE DI GARA N. 1 IN DATA 02.12.2022

Oggetto: Fornitura di ELETTRROPOMPE SOMMERSE per acque nere. CIG 937301155D

L'anno 2022, il giorno 02 del mese di dicembre, alle ore 11:18, presso gli uffici di A.C.A. Spa in house providing, siti in Pescara alla Via Maestri del Lavori d'Italia 81, si è riunita, in seduta riservata, la commissione giudicatrice per l'individuazione dell'aggiudicatario per l'appalto in epigrafe, nominata con determina n. 505 del 14.11.2022.

La commissione è così composta:

- **PRESIDENTE:** Geom. Arturo Luciani
- **COMMISSARIO:** Ing. Geol. Roberto D'Andrea
- **COMMISSARIO:** Per. Ind. Amato De Acetis

Il segretario verbalizzante Dott. Antonio Croce individuato nel medesimo provvedimento sopra riportato.





La procedura di gara si svolge interamente per via telematica a mezzo di apposita piattaforma informatica di gestione delle gare, attivata dal A.C.A. Spa in house providing. Preliminarmente si dà atto che la procedura di gara è aperta ai sensi dell'art. 60 del D. Lgs 50/2016 e che è stata adottata l'inversione procedimentale ai sensi dell'art. 133 comma 8 sempre dello stesso decreto.

A questo punto Il Presidente, procede per il tramite del segretario Dott. Antonio Croce all'apertura delle buste contenenti le offerte tecniche constatata e fa constatare che sono n. 5 gli operatori economici che hanno inviato la documentazione tecnica e sono qui riportati:

1) KSB ITALIA S.p.A.	2) CAPRARI S.p.A.
3) SULZER ITALY SRL	4) XYLEM WATER SOLUTIONS ITALIA S.R.L
5) COMIND SRL	

Il Presidente rileva che gli operatori economici hanno trasmesso:

- KSB ITALIA S.p.A. n. 6 file:

					
220792 v1.0	220792 v1.0	220792 v1.0	Lettera diniego	280048_offerta_tec	220792 v1.0
Relazione Tecnica	Odata-sheet	Tipologidata-sheet	Tipologiaccesso agli atti.pdf	nica.pdf.p7m	Relazione Tecnica.p

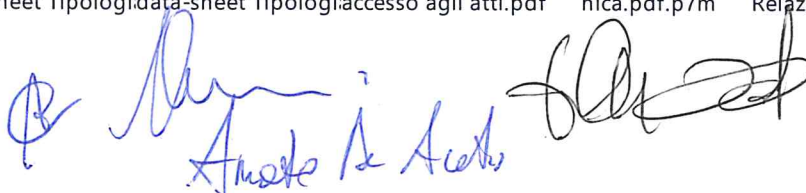
  
 Amato De Acetis

• CAPRARI S.p.A. n. 4 file:



relazione tecnica csa-allegato-a-firma 280212\_offerta\_tec schede tecniche  
generale caprari.pdtda-dt COMPILAT nica.pdf.p7m caprari.pdf.p7m

• SULZER ITALY SRL n. 34 file:



POS.5.pdf.p7m

POS.4.pdf.p7m

POS.3.pdf.p7m

POS.2.pdf.p7m

POS.1.pdf.p7m

Manuale di  
Installazione XFP\_PE



Manuale di  
Installazione Piranh

Manuale di  
Installazione AS

Declaration of  
Conformity\_Piranha

Declaration of  
Conformity\_AS 053

Declaration of  
Conformity XFP 80C

ALLEGATO  
A.pdf.p7m



280398\_offerta\_tec  
nica (1).pdf.p7m

Relazione  
Tecnica.pdf.p7m

POS.25.pdf.p7m

POS.24.pdf.p7m

POS.23.pdf.p7m

POS.22.pdf.p7m



POS.21.pdf.p7m

POS.20.pdf.p7m

POS.19.pdf.p7m

POS.18.pdf.p7m

POS.17.pdf.p7m

POS.16.pdf.p7m



POS.15.pdf.p7m

POS.14.pdf.p7m

POS.13.pdf.p7m

pos.12.pdf.p7m

POS.11.pdf.p7m

POS.10.pdf.p7m



pos.9.pdf.p7m

POS.8.pdf.p7m

POS.7.pdf.p7m

POS.6.pdf.p7m

• XYLEM WATER SOLUTIONS ITALIA S.R.L n. 5 file:



2022\_10 ALLEGATO  
A.pdf.p7m

2022\_10 ALLEGATI  
OFFERTA TECNICA

Dichiarazione  
accesso agli atti e of

280555\_offerta\_tec  
nica.pdf.p7m

2022\_10 OFFERTA  
TECNICA.pdf.p7m

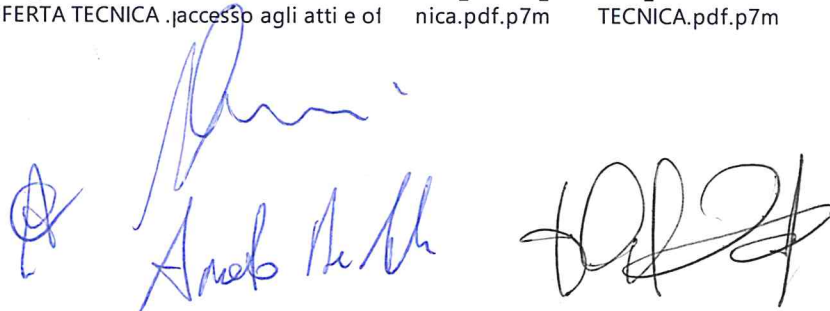



- COMIND SRL n. 28 file:



lettera  
comindsrl.pdf.p7m



Allegato A.pdf.p7m



280596\_offerta\_tec  
nica.pdf.p7m



elettropompa  
9.pdf.p7m



elettropompa  
8.pdf.p7m



elettropompa  
7.pdf.p7m



elettropompa  
6.pdf.p7m



elettropompa  
5.pdf.p7m



elettropompa  
4.pdf.p7m



elettropompa  
3.pdf.p7m



elettropompa  
2.pdf.p7m



elettropompa  
1.pdf.p7m



elettropompa  
25.pdf.p7m



elettropompa  
24.pdf.p7m



elettropompa  
23.pdf.p7m



elettropompa  
22.pdf.p7m



elettropompa  
21.pdf.p7m



elettropompa  
20.pdf.p7m



elettropompa  
19.pdf.p7m



elettropompa  
18.pdf.p7m



elettropompa  
17.pdf.p7m



elettropompa  
16.pdf.p7m



elettropompa  
15.pdf.p7m



elettropompa  
14.pdf.p7m



elettropompa  
13.pdf.p7m



elettropompa  
12.pdf.p7m



elettropompa  
11.pdf.p7m



elettropompa  
10.pdf.p7m

I file trasmessi dagli operatori economici sono conservati in piattaforma e-procurement "Tuttogare".

La commissione inizia le operazioni di gara e dopo un'attenta lettura dei documenti il Presidente dichiara sciolta la seduta alle ore 12:48 e rinvia per il proseguimento delle operazioni di gara al giorno 15 c. m. alle ore 08:30.

Del che è redatto il presente verbale che, letto e confermato, viene sottoscritto come segue

*Amato De Acetis*



ACA S.p.A. in House Providing

## A.C.A. Spa in house providing

### VERBALE DI GARA N. 2 IN DATA 15.12.2022

Oggetto: Fornitura di ELETTRROPOMPE SOMMERSE per acque nere. CIG 937301155D

L'anno 2022, il giorno 15 del mese di dicembre, alle ore 10:15, presso gli uffici di A.C.A. Spa in house providing, siti in Pescara alla Via Maestri del Lavori d'Italia 81, si è riunita, in seduta riservata, la commissione giudicatrice per l'individuazione dell'aggiudicatario per l'appalto in epigrafe, nominata con determina n. 505 del 14.11.2022.

La commissione è così composta:

- **PRESIDENTE:** Geom. Arturo Luciani
- **COMMISSARIO:** Ing. Geol. Roberto D'Andrea
- **COMMISSARIO:** Per. Ind. Amato De Acetis

Il segretario verbalizzante Dott. Antonio Croce individuato nel medesimo provvedimento sopra riportato.

La procedura di gara si svolge interamente per via telematica a mezzo di apposita piattaforma informatica di gestione delle gare, attivata dal A.C.A. Spa in house providing. Preliminarmente si dà atto che la procedura di gara è aperta ai sensi dell'art. 60 del D. Lgs 50/2016 e che è stata adottata l'inversione procedimentale ai sensi dell'art. 133 comma 8 sempre dello stesso decreto.

La commissione riprende le operazioni di gara analizzando e valutando le offerte tecniche presentate dai concorrenti e dopo un'attenta lettura dei documenti il Presidente dichiara sciolta la seduta alle ore 10:45 e rinvia per il proseguimento delle operazioni di gara al giorno 19 c. m. alle ore 08:30.

Del che è redatto il presente verbale che, letto e confermato, viene sottoscritto come segue



## A.C.A. Spa in house providing

### VERBALE DI GARA N. 3 IN DATA 19.12.2022

Oggetto: Fornitura di ELETTRROPOMPE SOMMERSE per acque nere. CIG 937301155D

L'anno 2022, il giorno 19 del mese di dicembre, alle ore 10:45, presso gli uffici di A.C.A. Spa in house providing, siti in Pescara alla Via Maestri del Lavori d'Italia 81, si è riunita, in seduta riservata, la commissione giudicatrice per l'individuazione dell'aggiudicatario per l'appalto in epigrafe, nominata con determina n. 505 del 14.11.2022.

La commissione è così composta:

- **PRESIDENTE:** Geom. Arturo Luciani
- **COMMISSARIO:** Ing. Geol. Roberto D'Andrea
- **COMMISSARIO:** Per. Ind. Amato De Acetis

Il segretario verbalizzante Dott. Antonio Croce individuato nel medesimo provvedimento sopra riportato.

La procedura di gara si svolge interamente per via telematica a mezzo di apposita piattaforma informatica di gestione delle gare, attivata dal A.C.A. Spa in house providing. Preliminarmente si dà atto che la procedura di gara è aperta ai sensi dell'art. 60 del D. Lgs 50/2016 e che è stata adottata l'inversione procedimentale ai sensi dell'art. 133 comma 8 sempre dello stesso decreto.

La commissione riprende le operazioni di gara analizzando e valutando le offerte tecniche presentate dai concorrenti e dopo un'attenta lettura dei documenti il Presidente dichiara sciolta la seduta alle ore 11:30 e rinvia per il proseguimento delle operazioni di gara al giorno 29 c. m. alle ore 08:30.

Del che è redatto il presente verbale che, letto e confermato, viene sottoscritto come segue

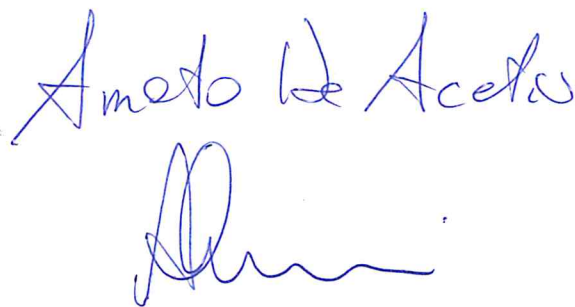



ACA S.p.A. in House Providing

## A.C.A. Spa in house providing

### VERBALE DI GARA N. 4 IN DATA 29.12.2022

Oggetto: Fornitura di ELETTRROPOMPE SOMMERSE per acque nere. CIG 937301155D

L'anno 2022, il giorno 29 del mese di dicembre, alle ore 09:15, presso gli uffici di A.C.A. Spa in house providing, siti in Pescara alla Via Maestri del Lavori d'Italia 81, si è riunita, in seduta riservata, la commissione giudicatrice per l'individuazione dell'aggiudicatario per l'appalto in epigrafe, nominata con determina n. 505 del 14.11.2022.

La commissione è così composta:

- **PRESIDENTE:** Geom. Arturo Luciani
- **COMMISSARIO:** Ing. Geol. Roberto D'Andrea
- **COMMISSARIO:** Per. Ind. Amato De Acetis

Il segretario verbalizzante Dott. Antonio Croce individuato nel medesimo provvedimento sopra riportato.

La procedura di gara si svolge interamente per via telematica a mezzo di apposita piattaforma informatica di gestione delle gare, attivata dal A.C.A. Spa in house providing. Preliminarmente si dà atto che la procedura di gara è aperta ai sensi dell'art. 60 del D. Lgs 50/2016 e che è stata adottata l'inversione procedimentale ai sensi dell'art. 133 comma 8 sempre dello stesso decreto.

La commissione riprende le operazioni di gara analizzando e valutando le offerte tecniche presentate dai concorrenti e dopo un'attenta lettura dei documenti il Presidente dichiara sciolta la seduta alle ore 10:20 e rinvia per il proseguimento delle operazioni di gara al giorno 04.01.2023 alle ore 08:30.

Del che è redatto il presente verbale che, letto e confermato, viene sottoscritto come segue

*Amato De Acetis*  
*Arturo Luciani*

*Roberto D'Andrea*  
*Antonio Croce*



## A.C.A. Spa in house providing

### VERBALE DI GARA N. 2 IN DATA 15.12.2022

Oggetto: Fornitura di ELETTRROPOMPE SOMMERSE per acque nere. CIG 937301155D

L'anno 2022, il giorno 15 del mese di dicembre, alle ore 10:15, presso gli uffici di A.C.A. Spa in house providing, siti in Pescara alla Via Maestri del Lavori d'Italia 81, si è riunita, in seduta riservata, la commissione giudicatrice per l'individuazione dell'aggiudicatario per l'appalto in epigrafe, nominata con determina n. 505 del 14.11.2022.

La commissione è così composta:

- **PRESIDENTE:** Geom. Arturo Luciani
- **COMMISSARIO:** Ing. Geol. Roberto D'Andrea
- **COMMISSARIO:** Per. Ind. Amato De Acetis

Il segretario verbalizzante Dott. Antonio Croce individuato nel medesimo provvedimento sopra riportato.

La procedura di gara si svolge interamente per via telematica a mezzo di apposita piattaforma informatica di gestione delle gare, attivata dal A.C.A. Spa in house providing. Preliminarmente si dà atto che la procedura di gara è aperta ai sensi dell'art. 60 del D. Lgs 50/2016 e che è stata adottata l'inversione procedimentale ai sensi dell'art. 133 comma 8 sempre dello stesso decreto.

La commissione riprende le operazioni di gara analizzando e valutando le offerte tecniche presentate dai concorrenti e dopo un'attenta lettura dei documenti il Presidente dichiara sciolta la seduta alle ore 10:45 e rinvia per il proseguimento delle operazioni di gara al giorno 19 c. m. alle ore 08:30.

Del che è redatto il presente verbale che, letto e confermato, viene sottoscritto come segue

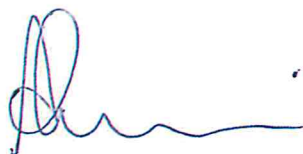

## A.C.A. Spa in house providing

### VERBALE DI GARA N. 3 IN DATA 19.12.2022

Oggetto: Fornitura di ELETTROPOMPE SOMMERSE per acque nere. CIG 937301155D

L'anno 2022, il giorno 19 del mese di dicembre, alle ore 10:45, presso gli uffici di A.C.A. Spa in house providing, siti in Pescara alla Via Maestri del Lavori d'Italia 81, si è riunita, in seduta riservata, la commissione giudicatrice per l'individuazione dell'aggiudicatario per l'appalto in epigrafe, nominata con determina n. 505 del 14.11.2022.

La commissione è così composta:

- **PRESIDENTE:** Geom. Arturo Luciani
- **COMMISSARIO:** Ing. Geol. Roberto D'Andrea
- **COMMISSARIO:** Per. Ind. Amato De Acetis

Il segretario verbalizzante Dott. Antonio Croce individuato nel medesimo provvedimento sopra riportato.

La procedura di gara si svolge interamente per via telematica a mezzo di apposita piattaforma informatica di gestione delle gare, attivata dal A.C.A. Spa in house providing. Preliminarmente si dà atto che la procedura di gara è aperta ai sensi dell'art. 60 del D. Lgs 50/2016 e che è stata adottata l'inversione procedimentale ai sensi dell'art. 133 comma 8 sempre dello stesso decreto.

La commissione riprende le operazioni di gara analizzando e valutando le offerte tecniche presentate dai concorrenti e dopo un'attenta lettura dei documenti il Presidente dichiara sciolta la seduta alle ore 11:30 e rinvia per il proseguimento delle operazioni di gara al giorno 29 c. m. alle ore 08:30.

Del che è redatto il presente verbale che, letto e confermato, viene sottoscritto come segue

*Amato De Acetis*  
*[Signature]*

*[Signature]*  
*[Signature]*



## A.C.A. Spa in house providing

### VERBALE DI GARA N. 4 IN DATA 29.12.2022

Oggetto: Fornitura di ELETTROPOMPE SOMMERSE per acque nere. CIG 937301155D

L'anno 2022, il giorno 29 del mese di dicembre, alle ore 09:15, presso gli uffici di A.C.A. Spa in house providing, siti in Pescara alla Via Maestri del Lavori d'Italia 81, si è riunita, in seduta riservata, la commissione giudicatrice per l'individuazione dell'aggiudicatario per l'appalto in epigrafe, nominata con determina n. 505 del 14.11.2022.

La commissione è così composta:

- **PRESIDENTE:** Geom. Arturo Luciani
- **COMMISSARIO:** Ing. Geol. Roberto D'Andrea
- **COMMISSARIO:** Per. Ind. Amato De Acetis

Il segretario verbalizzante Dott. Antonio Croce individuato nel medesimo provvedimento sopra riportato.

La procedura di gara si svolge interamente per via telematica a mezzo di apposita piattaforma informatica di gestione delle gare, attivata dal A.C.A. Spa in house providing. Preliminarmente si dà atto che la procedura di gara è aperta ai sensi dell'art. 60 del D. Lgs 50/2016 e che è stata adottata l'inversione procedimentale ai sensi dell'art. 133 comma 8 sempre dello stesso decreto.

La commissione riprende le operazioni di gara analizzando e valutando le offerte tecniche presentate dai concorrenti e dopo un'attenta lettura dei documenti il Presidente dichiara sciolta la seduta alle ore 10:20 e rinvia per il proseguimento delle operazioni di gara al giorno 04.01.2023 alle ore 08:30.

Del che è redatto il presente verbale che, letto e confermato, viene sottoscritto come segue

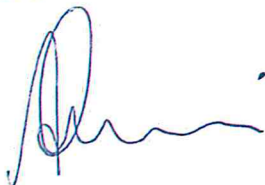
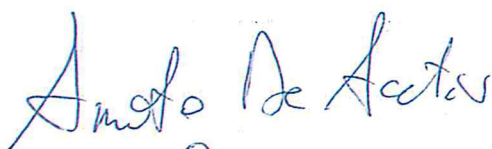

## A.C.A. Spa in house providing

### VERBALE DI GARA N. 5 IN DATA 25.01.2023

Oggetto: Fornitura di ELETTRROPOMPE SOMMERSE per acque nere. CIG 937301155D

L'anno 2022, il giorno 25 del mese di dicembre, alle ore 15:15, presso gli uffici di A.C.A. Spa in house providing, siti in Pescara alla Via Maestri del Lavori d'Italia 81, si è riunita, in seduta riservata, la commissione giudicatrice per l'individuazione dell'aggiudicatario per l'appalto in epigrafe, nominata con determina n. 505 del 14.11.2022.

La commissione è così composta:

- **PRESIDENTE:** Geom. Arturo Luciani
- **COMMISSARIO:** Ing. Geol. Roberto D'Andrea
- **COMMISSARIO:** Per. Ind. Amato De Acetis

Il segretario verbalizzante Dott. Antonio Croce individuato nel medesimo provvedimento sopra riportato.

La procedura di gara si svolge interamente per via telematica a mezzo di apposita piattaforma informatica di gestione delle gare, attivata dal A.C.A. Spa in house providing. Preliminarmente si dà atto che la procedura di gara è aperta ai sensi dell'art. 60 del D. Lgs 50/2016 e che è stata adottata l'inversione procedimentale ai sensi dell'art. 133 comma 8 sempre dello stesso decreto.

La commissione riprende le operazioni di gara e dopo aver analizzato la documentazione tecnica di tutti i concorrenti la valuta non soddisfacente relativamente ai punti del capitolato speciale d'appalto:

- 3.1;
- 3.2;
- 4.1.

Per questi motivi ritiene di dover procedere inviando ai concorrenti un modello da far compilare in modo da poter valutare correttamente la gara.

Il Presidente alle ore 16:03 dichiara sciolta la seduta.

Letto, confermato e sottoscritto.







Spett.li  
Operatori Economici

Oggetto: ID 309 ELETTROPOMPE SOMMERSE PER ACQUE NERE

La commissione giudicatrice analizzata la documentazione tecnica trasmessa dai concorrenti non la ritiene soddisfacente, in quanto non soddisfa i punti 3.1, 3.2 e 4.1 del capitolato speciale.

Per questo motivo si chiede a tutti gli operatori di accettare le integrazioni richieste dalla commissione e sottoscrivere i modelli in allegato in modo da non annullare la gara in autotutela (ai sensi della L. 241/90) e procedere ad una valutazione congrua e corretta.

Si prega di trasmettere la presente nota e i relativi allegati entro e non oltre gg 10.

Pescara 26.01.2023

Il Presidente della Commissione  
Geom. Arturo Luciani



**Azienda Comprensoriale Acquedottistica S.p.A**

## **SPECIFICHE TECNICHE**

**PER FORNITURA APERTA BIENNALE DI ELETTROPOMPE SOMMERSE PER  
ACQUE NERE A SERVIZIO DEGLI IMPIANTI DI SOLLEVAMENTO ACQUE  
REFLUE DI ACA Spa**

**CHIARIMENTI - GENNAIO 2023**

RUP per la fase di esecuzione:

Il Direttore Tecnico

Ing. Lorenzo Livello



Per quanto al punto 3.1) delle "Specifiche tecniche", si allega copia del modulo da compilare con i dati richiesti (allegato A - integrato). Per facilitarne la compilazione, è stata aggiunta la riga riservata all'offerente che deve utilizzare le unità di misura indicate nella tabella stessa;

Per quanto al punto 3.2) delle "Specifiche tecniche", si allega copia del modulo che l'offerente deve compilare per la conferma richiesta (allegato B - dichiarazione);

Per quanto al punto 4.1) comma b) delle "Specifiche tecniche", l'offerente deve specificare l'indirizzo completo del proprio centro di assistenza e riportare la distanza espressa in chilometri (km) con arrotondamento alla prima cifra decimale. La distanza deve essere riportata sia in cifra che in lettere (per esempio: 75,4 km - settantacinquevirgolaquattro chilometri);

Per quanto al punto 4.1) comma c) delle "Specifiche tecniche", l'offerente deve riportare solo l'eventuale garanzia aggiuntiva, espressa in mesi, rispetto ai 24 mesi obbligatori;

## **12. ALLEGATI**

1) Allegato A - integrato

2) Allegato B - dichiarazione

Si prega di trasmettere gli allegati A e B entro e non oltre giorni 10 dal ricevimento.

Certi di un pronto riscontro porgo i più cordiali saluti.

**Il Presidente della Commissione Valutatrice**

Geom. Arturo Luciano



# ALLEGATO A - INTEGRATO

FORNITURA ELETTROPOMPE SOMMERSE PER ACQUE REFLUE A SERVIZIO DEGLI IMPIANTI DI SOLLEVAMENTO DI ACA SPA (appalto 700.000 €)

## TIPOLOGIE STANDARD

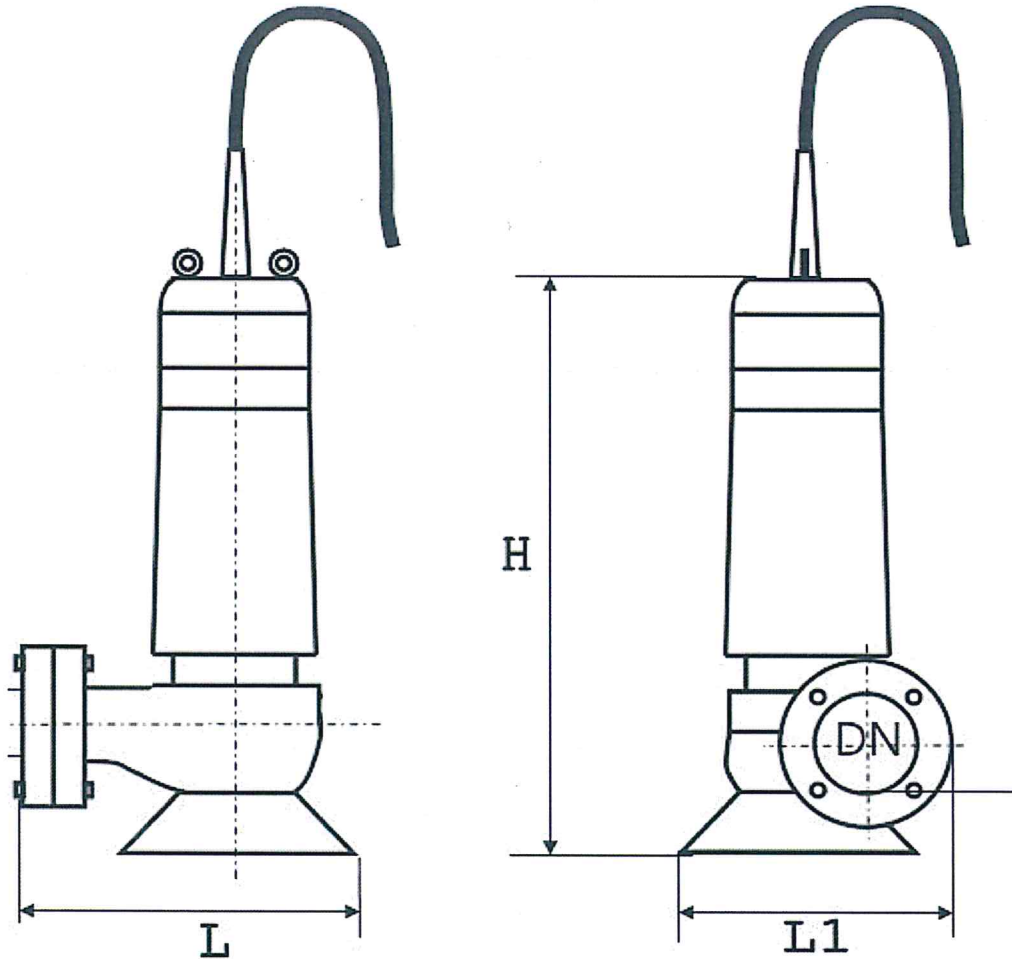

\* caselle da compilare obbligatoriamente a cura dell'offerente con i dati delle elettropompe offerte utilizzando esclusivamente le unità di misura indicate.

TIPOLOGIA ELETTROPOMPA 1

Portata (litri al secondo)	Prevalenza (metri)	Lunghezza L (mm)	DN mandata (mm)	DN di suzione (mm) $\geq$ DN mandata	P2 Potenza Nominale kilowatt (KW)	n % su totale elettropompe	
9,52	9,04	318	65			2	Dati di appalto
*	*	*	*	*	*	XXXXXXXX XXXXXXXX	Dati dell'offerta





TIPOLOGIA ELETTROPOMPA 2 (GIRANTE VORTEX)

Portata (litri al secondo)	Prevalenza (metri)	Lunghezza L (mm)	DN mandata (mm)	DN suzione (mm) ≥ DN mandata	P2 Potenza Nominale kilowatt (KW)	n % su totale elettropompe	
5,0	8,2	261	50			3	Dati di appalto
*	*	*	*	*	*	XXXXXXXX XXXXXXXX	Dati dell'offerta

TIPOLOGIA ELETTROPOMPA 3

Portata (litri al secondo)	Prevalenza (metri)	Lunghezza L (mm)	DN mandata (mm)	DN suzione (mm) ≥ DN mandata	P2 Potenza Nominale kilowatt (KW)	n % su totale elettropompe	
20,6	6,0	391	80			3	Dati di appalto
*	*	*	*	*	*	XXXXXXXX XXXXXXXX	Dati dell'offerta

TIPOLOGIA ELETTROPOMPA 4

Portata (litri al secondo)	Prevalenza (metri)	Lunghezza L (mm)	DN mandata (mm)	DN suzione (mm) ≥ DN mandata	P2 Potenza Nominale kilowatt (KW)	n % su totale elettropompe	
18,7	4,0	391	80			10	Dati di appalto
*	*	*	*	*	*	XXXXXXXX XXXXXXXX	Dati dell'offerta

TIPOLOGIA ELETTROPOMPA 5 (GIRANTE TRITURATRICE)

Portata (litri al secondo)	Prevalenza (metri)	Lunghezza L (mm)	DN mandata (mm)	DN suzione (mm) ≥ DN mandata	P2 Potenza Nominale kilowatt (KW)	n % su totale elettropompe	
0,4	34,4	392	40			10	Dati di appalto
*	*	*	*	*	*	XXXXXXXX XXXXXXXX	Dati dell'offerta

TIPOLOGIA ELETTROPOMPA 6

Portata (litri al secondo)	Prevalenza (metri)	Lunghezza L (mm)	DN mandata (mm)	DN suzione (mm) ≥ DN mandata	P2 Potenza Nominale kilowatt (KW)	n % su totale elettropompe	
25,8	8,9	467	100			5	Dati di appalto
*	*	*	*	*	*	XXXXXXXX XXXXXXXX	Dati dell'offerta

TIPOLOGIA ELETTROPOMPA 7



Portata (litri al secondo)	Prevalenza (metri)	Lunghezza L (mm)	DN mandata (mm)	DN suzione (mm) $\geq$ DN mandata	P2 Potenza Nominale kilowatt (KW)	n % su totale elettropompe	
26,4	7,6	467	100			5	Dati di appalto
*	*	*	*	*	*	XXXXXXXXXX XXXXXXXXXX	Dati dell'offerta

#### TIPOLOGIA ELETTROPOMPA 8

Portata (litri al secondo)	Prevalenza (metri)	Lunghezza L (mm)	DN mandata (mm)	DN suzione (mm) $\geq$ DN mandata	P2 Potenza Nominale kilowatt (KW)	n % su totale elettropompe	
16,4	15,8	409	80			5	Dati di appalto
*	*	*	*	*	*	XXXXXXXXXX XXXXXXXXXX	Dati dell'offerta

#### TIPOLOGIA ELETTROPOMPA 9

Portata (litri al secondo)	Prevalenza (metri)	Lunghezza L (mm)	DN mandata (mm)	DN suzione (mm) $\geq$ DN mandata	P2 Potenza Nominale kilowatt (KW)	n % su totale elettropompe	
37,59	5,8	476	100			5	Dati di appalto
*	*	*	*	*	*	XXXXXXXXXX XXXXXXXXXX	Dati dell'offerta

#### TIPOLOGIA ELETTROPOMPA 10

Portata (litri al secondo)	Prevalenza (metri)	Lunghezza L (mm)	DN mandata (mm)	DN suzione (mm) $\geq$ DN mandata	P2 Potenza Nominale kilowatt (KW)	n % su totale elettropompe	
38,8	10,4	477	100			3	Dati di appalto
*	*	*	*	*	*	XXXXXXXXXX XXXXXXXXXX	Dati dell'offerta

#### TIPOLOGIA ELETTROPOMPA 11

Portata (litri al secondo)	Prevalenza (metri)	Lunghezza L (mm)	DN mandata (mm)	DN suzione (mm) $\geq$ DN mandata	P2 Potenza Nominale kilowatt (KW)	n % su totale elettropompe	
55,0	7,6	552	150			2	Dati di appalto
*	*	*	*	*	*	XXXXXXXXXX XXXXXXXXXX	Dati dell'offerta

#### TIPOLOGIA ELETTROPOMPA 12





Portata (litri al secondo)	Prevalenza (metri)	Lunghezza L (mm)	DN mandata (mm)	DN suzione (mm) $\geq$ DN mandata	P2 Potenza Nominale kilowatt (KW)	n % su totale elettropompe	
35,4	8,2	477	100			3	Dati di appalto
*	*	*	*	*	*	XXXXXXXXXX XXXXXXXXXX	Dati dell'offerta

TIPOLOGIA ELETTROPOMPA 13

Portata (litri al secondo)	Prevalenza (metri)	Lunghezza L (mm)	DN mandata (mm)	DN suzione (mm) $\geq$ DN mandata	P2 Potenza Nominale kilowatt (KW)	n % su totale elettropompe	
9,9	34,7	409	80			3	Dati di appalto
*	*	*	*	*	*	XXXXXXXXXX XXXXXXXXXX	Dati dell'offerta

TIPOLOGIA ELETTROPOMPA 14

Portata (litri al secondo)	Prevalenza (metri)	Lunghezza L (mm)	DN mandata (mm)	DN suzione (mm) $\geq$ DN mandata	P2 Potenza Nominale kilowatt (KW)	n % su totale elettropompe	
8,0	33,3	409	80			2	Dati di appalto
*	*	*	*	*	*	XXXXXXXXXX XXXXXXXXXX	Dati dell'offerta

TIPOLOGIA ELETTROPOMPA 15 (GIRANTE TRITURATORE)

Portata (litri al secondo)	Prevalenza (metri)	Lunghezza L (mm)	DN mandata (mm)	DN suzione (mm) $\geq$ DN mandata	P2 Potenza Nominale kilowatt (KW)	n % su totale elettropompe	
2,5	48,0	465	50			2	Dati di appalto
*	*	*	*	*	*	XXXXXXXXXX XXXXXXXXXX	Dati dell'offerta

CURVA TIPOLOGIA ELETTROPOMPA 16

Portata (litri al secondo)	Prevalenza (metri)	Lunghezza L (mm)	DN mandata (mm)	DN suzione (mm) $\geq$ DN mandata	P2 Potenza Nominale kilowatt (KW)	n % su totale elettropompe	
37,6	17,8	530	100			3	Dati di appalto
*	*	*	*	*	*	XXXXXXXXXX XXXXXXXXXX	Dati dell'offerta

TIPOLOGIA ELETTROPOMPA 17



Portata (litri al secondo)	Prevalenza (metri)	Lunghezza L (mm)	DN mandata (mm)	DN suzione (mm) $\geq$ DN mandata	P2 Potenza Nominale kilowatt (KW)	n % su totale elettropompe	
64,8	15,5	550	150			2	Dati di appalto
*	*	*	*	*	*	XXXXXXXXXX XXXXXXXXXX	Dati dell'offerta

TIPOLOGIA ELETTROPOMPA 18

Portata (litri al secondo)	Prevalenza (metri)	Lunghezza L (mm)	DN mandata (mm)	DN suzione (mm) $\geq$ DN mandata	P2 Potenza Nominale kilowatt (KW)	n % su totale elettropompe	
84,5	8,3	670	200			3	Dati di appalto
*	*	*	*	*	*	XXXXXXXXXX XXXXXXXXXX	Dati dell'offerta

TIPOLOGIA ELETTROPOMPA 19

Portata (litri al secondo)	Prevalenza (metri)	Lunghezza L (mm)	DN mandata (mm)	DN suzione (mm) $\geq$ DN mandata	P2 Potenza Nominale kilowatt (KW)	n % su totale elettropompe	
90,0	11,0	670	200			3	Dati di appalto
*	*	*	*	*	*	XXXXXXXXXX XXXXXXXXXX	Dati dell'offerta

TIPOLOGIA ELETTROPOMPA 20

Portata (litri al secondo)	Prevalenza (metri)	Lunghezza L (mm)	DN mandata (mm)	DN suzione (mm) $\geq$ DN mandata	P2 Potenza Nominale kilowatt (KW)	n % su totale elettropompe	
138,3	3,5	765	250			2	Dati di appalto
*	*	*	*	*	*	XXXXXXXXXX XXXXXXXXXX	Dati dell'offerta

TIPOLOGIA ELETTROPOMPA 21

Portata (litri al secondo)	Prevalenza (metri)	Lunghezza L (mm)	DN mandata (mm)	DN suzione (mm) $\geq$ DN mandata	P2 Potenza Nominale kilowatt (KW)	n % su totale elettropompe	
26,5	32,2	505	80			2	Dati di appalto
*	*	*	*	*	*	XXXXXXXXXX XXXXXXXXXX	Dati dell'offerta

TIPOLOGIA ELETTROPOMPA 22





Portata (litri al secondo)	Prevalenza (metri)	Lunghezza L (mm)	DN mandata (mm)	DN suzione (mm) $\geq$ DN mandata	P2 Potenza Nominale kilowatt (KW)	n % su totale elettropompe	
54,0	20,0	596	150			4	Dati di appalto
*	*	*	*	*	*	XXXXXXXXXX XXXXXXXXXX	Dati dell'offerta

#### TIPOLOGIA ELETTROPOMPA 23

Portata (litri al secondo)	Prevalenza (metri)	Lunghezza L (mm)	DN mandata (mm)	DN suzione (mm) $\geq$ DN mandata	P2 Potenza Nominale kilowatt (KW)	n % su totale elettropompe	
172,0	6,9	835	250			4	Dati di appalto
*	*	*	*	*	*	XXXXXXXXXX XXXXXXXXXX	Dati dell'offerta

#### TIPOLOGIA ELETTROPOMPA 24

Portata (litri al secondo)	Prevalenza (metri)	Lunghezza L (mm)	DN mandata (mm)	DN suzione (mm) $\geq$ DN mandata	P2 Potenza Nominale kilowatt (KW)	n % su totale elettropompe	
130,6	13,2	810	200			10	Dati di appalto
*	*	*	*	*	*	XXXXXXXXXX XXXXXXXXXX	Dati dell'offerta

#### TIPOLOGIA ELETTROPOMPA 25

Portata (litri al secondo)	Prevalenza (metri)	Lunghezza L (mm)	DN mandata (mm)	DN suzione (mm) $\geq$ DN mandata	P2 Potenza Nominale kilowatt (KW)	n % su totale elettropompe	
176,3	18,3	975	250			4	Dati di appalto
*	*	*	*	*	*	XXXXXXXXXX XXXXXXXXXX	Dati dell'offerta



## ALLEGATO - B - DICHIARAZIONE

### FORNITURA ELETTROPOMPE SOMMERSE PER ACQUE REFLUE A SERVIZIO DEGLI IMPIANTI DI SOLLEVAMENTO DI ACA SPA (appalto 700.000 €)

Con la presente si dichiara che le elettropompe oggetto di fornitura della presente gara rispecchiano tutti i requisiti richiesti nel punto 3.2) delle "Specifiche tecniche" e più precisamente:

- che il corpo delle elettropompe oggetto di offerta è realizzato in ghisa grigia GG25 (norma DIN) o di caratteristiche meccaniche superiori;
- che l'albero delle elettropompe oggetto di offerta è realizzato in acciaio inox AISI 420 o di caratteristiche meccaniche superiori;
- che l'alloggio statorico delle elettropompe oggetto di offerta è realizzato in ghisa grigia GG25 (norma DIN) o di caratteristiche meccaniche superiori;
- di essere a conoscenza che l'adattatore al piede di accoppiamento su cui sarà montata l'elettropompa oggetto di offerta è quello già installato presso l'impianto di ACA Spa;
- che la catena di ancoraggio e relativo grillo, che devono essere forniti insieme all'elettropompa, sono realizzati in acciaio zincato a caldo secondo UNI EN ISO 1461 o materiale di caratteristiche maggiori e la catena deve avere lunghezza pari o superiore a 5 metri;
- che le parti interne della macchina a contatto con il liquame sono altamente resistenti all'abrasione e che tale caratteristica è ottenuta con idonei trattamenti delle superfici delle suddette parti;
- che si impegnano a fornire la campana di raffreddamento, ove espressamente richiesta da ACA Spa;
- che il motore elettrico è trifase con classe di isolamento in classe H per le "*tipologie standard*" da 4 a 25 (vedi allegato A), classe F per quelle da 1 a 3 e il motore elettrico ha grado di protezione IP68 per tutte le "*tipologie standard*" (da 1 a 25 - vedi allegato A);
- che le elettropompe con potenza uguale o superiore a 13,5 kW sono dotate di motore elettrico predisposto per azionamento/funzionamento sotto inverter;





- che l'alimentazione elettrica in corrente alternata è di voltaggio 380/415 V con frequenza 50 Hz;
- che le elettropompe oggetto di offerta aventi potenza uguale o superiore a 3 kW sono dotate di dispositivo di arresto automatico per surriscaldamento dello statore;
- che le elettropompe oggetto di offerta sono dotate di dispositivi di arresto per presenza d'acqua nello statore o nella camera d'olio per motori con potenza uguali o superiore ai 3 kW;
- che le elettropompe oggetto di offerta sono dotate di cavo di alimentazione elettrica di lunghezza pari o maggiore di 10 metri;
- che eventuali varianti su materiale e componenti impiegati saranno ammesse solo se migliorative e se approvate da ACA Spa.

**Firma**

**Offerente**



## A.C.A. Spa in house providing

### VERBALE DI GARA N. 6 IN DATA 16.02.2023

Oggetto: Fornitura di ELETTRROPOMPE SOMMERSE per acque nere. CIG 937301155D

L'anno 2023, il giorno 16 del mese di febbraio, alle ore 08:30, presso gli uffici di A.C.A. Spa in house providing, siti in Pescara alla Via Maestri del Lavori d'Italia 81, si è riunita, in seduta riservata, la commissione giudicatrice per l'individuazione dell'aggiudicatario per l'appalto in epigrafe, nominata con determina n. 505 del 14.11.2022.

La commissione è così composta:

- **PRESIDENTE:** Geom. Arturo Luciani
- **COMMISSARIO:** Ing. Geol. Roberto D'Andrea
- **COMMISSARIO:** Per. Ind. Amato De Acetis

Il segretario verbalizzante Dott. Antonio Croce individuato nel medesimo provvedimento sopra riportato.

La procedura di gara si svolge interamente per via telematica a mezzo di apposita piattaforma informatica di gestione delle gare, attivata dal A.C.A. Spa in house providing. Preliminarmente si dà atto che la procedura di gara è aperta ai sensi dell'art. 60 del D. Lgs 50/2016 e che è stata adottata l'inversione procedimentale ai sensi dell'art. 133 comma 8 sempre dello stesso decreto.

Il Presidente preliminarmente dichiara che tutti i concorrenti hanno trasmesso le integrazioni richieste relativamente ai punti del capitolato speciale d'appalto:

- 3.1;
- 3.2;
- 4.1.

A questo punto, la commissione riprende le operazioni di gara per valutare la documentazione ricevuta dagli operatori economici.

Il Presidente alle ore 09:15 dichiara sciolta la seduta.

Letto, confermato e sottoscritto.

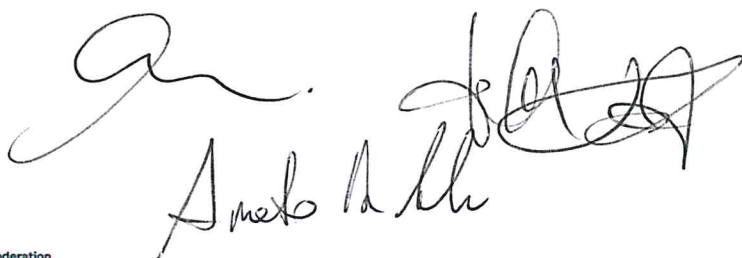

Amato De Acetis





## A.C.A. Spa in house providing

### VERBALE DI GARA N. 7 IN DATA 23.02.2023

Oggetto: Fornitura di ELETTRROPOMPE SOMMERSE per acque nere. CIG 937301155D

L'anno 2023, il giorno 23 del mese di febbraio, alle ore 11:45, presso gli uffici di A.C.A. Spa in house providing, siti in Pescara alla Via Maestri del Lavori d'Italia 81, si è riunita, in seduta riservata, la commissione giudicatrice per l'individuazione dell'aggiudicatario per l'appalto in epigrafe, nominata con determina n. 505 del 14.11.2022.

La commissione è così composta:

- **PRESIDENTE:** Geom. Arturo Luciani
- **COMMISSARIO:** Ing. Geol. Roberto D'Andrea
- **COMMISSARIO:** Per. Ind. Amato De Acetis

Il segretario verbalizzante Dott. Antonio Croce individuato nel medesimo provvedimento sopra riportato.

La procedura di gara si svolge interamente per via telematica a mezzo di apposita piattaforma informatica di gestione delle gare, attivata dal A.C.A. Spa in house providing. Preliminarmente si dà atto che la procedura di gara è aperta ai sensi dell'art. 60 del D. Lgs 50/2016 e che è stata adottata l'inversione procedimentale ai sensi dell'art. 133 comma 8 sempre dello stesso decreto.

La commissione giudicatrice riprende le operazioni di gara e procede nella valutazione della documentazione trasmessa dagli operatori economici.

All'esito di una attenta discussione, la commissione giunge alla seguente valutazione dell'offerta tecnica e propone:

- **L'ESCLUSIONE** per i seguenti concorrenti per le motivazioni qui di seguito riportate:

OPERATORE ECONOMICO	MOTIVAZIONE
KSB ITALIA SpA	Non ha trasmesso l'Allegato B) pertanto documentazione inviata incompleta
CAPRARI SpA	Allegato A) non conformità per le pompe n. 7, 9, 15, 16, 17, 20 e 23.
COMID SRL	Allegato A) non conformità per le pompe 2, 3, 4, 5, 8, 10, 11, 13, 14, 15, 16, 17, 18, 19, 20, 21, 22, 23 e 25

- L'AMMISSIONE per i seguenti concorrenti:

**SULZER ITALY SRL**

**XYLEM WATER SOLUTIONS ITALIA S.R.L.**

A questo punto, il Presidente alle ore 12:38 dichiara sciolta la seduta e rinvia per il proseguo delle operazioni di gara al giorno 27.02.2023 ore 09:00.

Letto, confermato e sottoscritto.



Anatole De Acetis

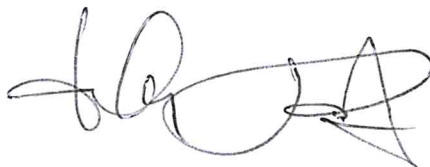





ACA S.p.A. in House Providing

## A.C.A. Spa in house providing

### VERBALE DI GARA N. 8 IN DATA 28.02.2023

Oggetto: Fornitura di ELETTRROPOMPE SOMMERSE per acque nere. CIG 937301155D

L'anno 2023, il giorno 28 del mese di febbraio, alle ore 13:06, presso gli uffici di A.C.A. Spa in house providing, siti in Pescara alla Via Maestri del Lavori d'Italia 81, si è riunita, in seduta riservata, la commissione giudicatrice per l'individuazione dell'aggiudicatario per l'appalto in epigrafe, nominata con determina n. 505 del 14.11.2022.

La commissione è così composta:

- **PRESIDENTE:** Geom. Arturo Luciani
- **COMMISSARIO:** Ing. Geol. Roberto D'Andrea
- **COMMISSARIO:** Per. Ind. Amato De Acetis

Il segretario verbalizzante Dott. Antonio Croce individuato nel medesimo provvedimento sopra riportato.

La procedura di gara si svolge interamente per via telematica a mezzo di apposita piattaforma informatica di gestione delle gare, attivata dal A.C.A. Spa in house providing. Preliminarmente si dà atto che la procedura di gara è aperta ai sensi dell'art. 60 del D. Lgs 50/2016 e che è stata adottata l'inversione procedimentale ai sensi dell'art. 133 comma 8 sempre dello stesso decreto.

La commissione giudicatrice riprende le operazioni di gara e procede all'apertura delle buste economiche dei concorrenti qui di seguito elencati:

**SULZER ITALY SRL**

**XYLEM WATER SOLUTIONS ITALIA S.R.L.**

e inizia la valutazione degli elenchi prezzi ricevuti dai due operatori economici.

A questo punto, il Presidente alle ore 13:27 dichiara sciolta la seduta e rinvia per il proseguo delle operazioni di gara al giorno 06.03.2023 ore 09:00.

Letto, confermato e sottoscritto.

Member of CISQ Federation



Azienda Comprensoriale Acquedottistica S.p.A. in House Providing  
Via Maestri del Lavoro D'Italia, 81 – 65125 Pescara  
Tel. 08541781 - Fax 0854156113 - P. IVA 01318460688 - C.F. 91015370686

Member of CISQ Federation



## A.C.A. Spa in house providing

### VERBALE DI GARA N. 9 IN DATA 06.03.2023

Oggetto: Fornitura di ELETTRROPOMPE SOMMERSE per acque nere. CIG 937301155D

L'anno 2023, il giorno 06 del mese di marzo, alle ore 09:56, presso gli uffici di A.C.A. Spa in house providing, siti in Pescara alla Via Maestri del Lavori d'Italia 81, si è riunita, in seduta riservata, la commissione giudicatrice per l'individuazione dell'aggiudicatario per l'appalto in epigrafe, nominata con determina n. 505 del 14.11.2022.

La commissione è così composta:

- **PRESIDENTE:** Geom. Arturo Luciani
- **COMMISSARIO:** Ing. Geol. Roberto D'Andrea
- **COMMISSARIO:** Per. Ind. Amato De Acetis

Il segretario verbalizzante Dott. Antonio Croce individuato nel medesimo provvedimento sopra riportato.

La procedura di gara si svolge interamente per via telematica a mezzo di apposita piattaforma informatica di gestione delle gare, attivata dal A.C.A. Spa in house providing. Preliminarmente si dà atto che la procedura di gara è aperta ai sensi dell'art. 60 del D. Lgs 50/2016 e che è stata adottata l'inversione procedimentale ai sensi dell'art. 133 comma 8 sempre dello stesso decreto.

La commissione giudicatrice riprende le operazioni di gara ed alla luce dei punteggi (allegato n. 1) propone l'aggiudicazione della gara in oggetto in favore dell'operatore economico **SULZER ITALY SRL** P. Iva 00526811203 con sede a Casalecchio di Reno (BO), in via del Lavoro n. 87 con un importo contrattuale di € **700.000,00** oltre iva come per legge.

Individua quale secondo classificato **XYLEM WATER SOLUTIONS ITALIA S.R.L.** P. Iva 00889400156.

Esaurite le procedure di gara, il Presidente del Seggio, alle ore 09:56, dichiara sciolta la seduta ed avverte che in prosieguo sarà adottata formale determina dirigenziale per l'aggiudicazione.

Si Precisa, inoltre, che sarà cura del responsabile del procedimento predisporre i controlli sull'aggiudicatario (per la stipula del contratto), così come previsto per legge

Letto, confermato e sottoscritto.

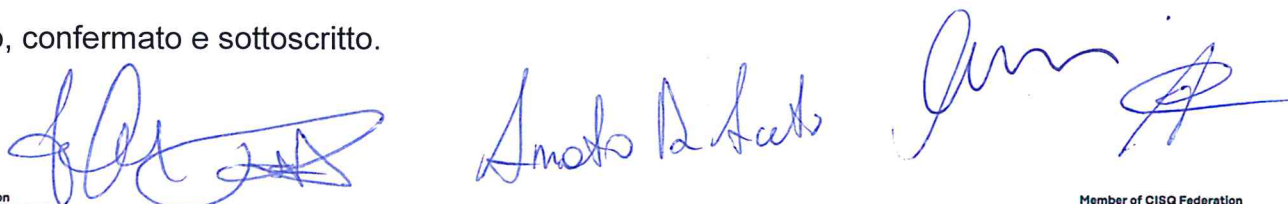



**FNAC E**

<b>xylem</b>		<b>xylem</b>		<b>xylem</b>	
totali	$\Sigma ni\%$ 100	$\Sigma ni\%*P2i$ 908,3	$\Sigma ni\%*P2i/100$ 9,083	$\Sigma ni\%*mi/100$ 100	$\Sigma ni\%*mi$ 5.403,154
					8,165
offerta tecnica	max. 85 punti			punteggio totale	8,165
				offerta economica ( max. 15)	8,165
<b>sulzer</b>		<b>sulzer</b>		<b>sulzer</b>	
totali	$\Sigma ni\%$ 100	$\Sigma ni\%*P2i$ 1004,2	$\Sigma ni\%*P2i/100$ 10,042	$\Sigma ni\%*mi/100$ 100	$\Sigma ni\%*P2i/100$ 2.941,254
					15
offerta tecnica	max. 85 punti			punteggio totale	15
				offerta economica ( max. 15)	15
				<b>offerta totale finale</b>	
				93,165	
				<b>offerta totale finale</b>	
				94,567	

*[Handwritten signature]*

*[Handwritten signature]*  
*[Handwritten signature]*

Allegato 2  
MODULO DELL'OFFERTA

Allegato 2

PROCEDURA APERTA TELEMATICA PER L'AFFIDAMENTO DELLA FORNITURA DI  
elettropompe sommerse per acque reflue

Il sottoscritto GUGLIELMO UGO BERNABO' (cognome, nome e data di nascita) in qualità di PROCURATORE SPECIALE (rappresentante legale, procuratore, etc.) dell'impresa SULZER ITALY SRL con sede in CASALECCHIO DI RENO F. 00895000370 P.ta I.V.A. 00526811203

*In caso di associazione temporanea di imprese o consorzi non ancora costituiti aggiungere:  
quale mandataria della costituenda ATI/Consorzio*

• il sottoscritto (cognome, nome e data di nascita) in qualità di (rappresentante legale, procuratore, etc.) dell'impresa con sede in C.F. P.ta I.V.A. quale mandante della costituenda ATI/Consorzio

• il sottoscritto (cognome, nome e data di nascita) in qualità di (rappresentante legale, procuratore, etc.) dell'impresa con sede in C.F. P.ta I.V.A. quale mandante della costituenda ATI/Consorzio

OFFRE/OFFRONO

per la fornitura in parola i seguenti 25 (venticinque) prezzi (in cifre ed in lettere):

1.	MILLE TRENTASEI MILA EURO E OTTANTA CENTESIMI	1.036,80
2.	SETTECENTO VENTITRE EURO E SESSANTA CENTESIMI	723,60
3.	MILLE E NOVANTADUE MILA EURO E SESSANTA CENTESIMI	1.092,60
4.	MILLE E CINQUANTASEI MILA EURO E SESSANTA CENTESIMI	1.056,60
5.	MILLE E QUATTROCENTONOVANTACINQUE MILA EURO E OTTANTA CENTESIMI	1.495,80
6.	MILLESEICENTODODICI MILA EURO E OTTANTA CENTESIMI	1.612,80
7.	MILLESEICENTODODICI MILA EURO E OTTANTA CENTESIMI	1.612,80
8.	DUEMILA DUECENTOESSANTASEI MILA EURO E VENTI CENTESIMI	2.266,20
9.	MILLESEICENTODODICI MILA EURO E OTTANTA CENTESIMI	1.612,80

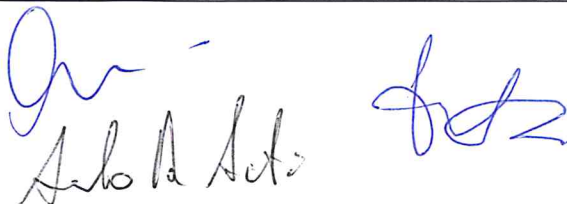



10.	DUEMILA CENTOCINQUANTASEI MILA EURO E QUARANTA CENTESIMI	2.156,40
11.	DUEMILA TRECENTOQUARANT'UNO MILA EURO E OTTANTA CENTESIMI	2.341,80
12.	DUEMILA CENTOCINQUANTASEI MILA EURO E QUARANTA CENTESIMI	2.156,40
13.	DUEMILA QUATTROCENTODICIANNOVE MILA EURO E VENTI CENTESIMI	2.419,20
14.	DUEMILA QUATTROCENTODICIANNOVE MILA EURO E VENTI CENTESIMI	2.419,20
15.	DUEMILA CENTONOVANTAQUATTRO MILA EURO E VENTI CENTESIMI	2.194,20
16.	TREMILA TRECENTOSETTANTAQUATTRO MILA EURO E VENTI CENTESIMI	3.364,20
17.	TREMILA SETTECENTONOVANTADUE MILA EURO E SESSANTA CENTESIMI	3.792,60
18.	TREMILA OTTOCENTONOVANTASETTE MILA EURO	3.897,00
19.	QUATTROMILA CENTOESSANT'OTTO MILA EURO E OTTANTA CENTESIMI	4.168,80
20.	SEIMILA SEICENTOSETTAT'OTTO MILA EURO	6.678,00
21.	QUATTROMILA E OTTANTAQUATTRO MILA EURO E VENTI CENTESIMI	4.084,20
22.	QUATTROMILA E OTTANTANOVE MILA EURO E SESSANTA CENTESIMI	4.089,60
23.	SEIMILA SEICENTOTTANTATRE MILA EURO E QUARANTA CENTESIMI	6.683,40
24.	CINQUEMILA SEICENTOSessant'UNO MILA EURO	5.661,00
25.	SETTEMILA E OTTANTOTTO MILA EURO E QUARANTA CENTESIMI	7.088,40

SETTANTACINQUE MILA EURO E SETTE  
CENTO QUATTRO , QUARANTA CENT.

Totale sommatoria dei 25 prezzi 75.704,40

Firmato digitalmente  
Il/i concorrente/i

.....

**N.B.:**

- Il prezzo dovrà essere espresso in cifre e ripetuta in lettere. In caso di discordanza, vale l'indicazione in lettere.
- Nel caso di consorzi o ATI non ancora costituiti l'offerta dovrà essere sottoscritta dai titolari o legali rappresentanti di tutte le imprese che costituiranno i raggruppamenti od i consorzi.

In base a quanto stabilito dall'art. 95, comma 10 del D.Lgs. 50/2016: "Nell'offerta economica l'operatore deve indicare i propri costi della manodopera e gli oneri aziendali concernenti l'adempimento delle disposizioni in materia di salute e sicurezza sui luoghi di lavoro ad esclusione delle forniture senza posa in opera, dei servizi di natura intellettuale e degli affidamenti ai sensi dell'articolo 36, comma 2, lettera a). Le stazioni appaltanti, relativamente ai costi della manodopera, prima dell'aggiudicazione procedono a verificare il rispetto di quanto previsto all'articolo 97, comma 5, lettera d)".

Allegato 2  
MODULO DELL'OFFERTA

Allegato 2

PROCEDURA APERTA TELEMATICA PER L'AFFIDAMENTO DELLA FORNITURA DI  
ELETTROPOMPE SOMMERSE PER ACQUE NERE CIG 937301155D

Il sottoscritto ROBERTO MOCCHETTI NATO A LEGNANO (MI) IL 07/06/1959 (cognome, nome e data di nascita) in qualità di LEGALE RAPPRESENTANTE (rappresentante legale, procuratore, etc.) dell'impresa XYLEM WATER SOLUTIONS ITALIA SRL C.F. 00889400156 P.ta I.V.A. 00889400156

~~In caso di associazione temporanea di imprese o consorzi non ancora costituiti aggiungere:  
quale mandataria della costituenda ATI/Consorzio .....  
• il sottoscritto .....  
(cognome, nome e data di nascita) in qualità di ..... (rappresentante legale,  
procuratore, etc.) dell'impresa ..... con sede in  
..... C.F. .... P.ta I.V.A. ....  
quale mandante della costituenda ATI/Consorzio .....  
• il sottoscritto .....  
(cognome, nome e data di nascita) in qualità di ..... (rappresentante legale,  
procuratore, etc.) dell'impresa ..... con sede in  
..... C.F. .... P.ta I.V.A. ....  
quale mandante della costituenda ATI/Consorzio .....~~

OFFRE/OFFRONO

per la fornitura in parola i seguenti 25 (venticinque) prezzi (in cifre ed in lettere):

1. € 935,52 - euro novecentotrentacinque/52 \_\_\_\_\_
2. € 815,28 - euro ottocentoquindici/28 \_\_\_\_\_
3. € 1551,12 - euro millecinquecentocinquantuno/12 \_\_\_\_\_
4. € 1275,12 - euro milleduecentosettantacinque/12 \_\_\_\_\_
5. € 1467,12 - euro millequattrocentosessantasette/12 \_\_\_\_\_
6. € 2303,88 - euro duemilatrecentotre/88 \_\_\_\_\_
7. € 2303,88 - euro duemilatrecentotre/88 \_\_\_\_\_
8. € 4159,08 - euro quattromilacentocinquantanove/08 \_\_\_\_\_
9. € 2462,28 - euro duemilaquattrocentosessantadue/28 \_\_\_\_\_





10. € 5409,48 - euro cinquemilaquattrocentonove/48
11. € 5599,08 - euro cinquemilacinquecentonovantanove/08
12. € 4365,48 - euro quattromilatrecentosessantacinque/48
13. € 6719,88 - euro seimilasettecentodiciannove/88
14. € 6719,88 - euro seimilasettecentodiciannove/88
15. € 3172,68 - euro tremilacentosettantadue/68
16. € 5289,48 - euro cinquemiladuecentottantanove/48
17. € 6568,68 - euro seimilacinquecentosessantotto/68
18. € 6691,08 - euro seimilaseicentonovantuno/08
19. € 7065,48 - euro settemilasessantacinque/48
20. € 7185,48 - euro settemilacentottantacinque/48
21. € 6477,48 - euro seimilaquattrocentosettantasette/48
22. € 9117,48 - euro novemilacentodiciassette/48
23. € 10427,88 - euro diecimilaquattrocentoventisette/88
24. € 10913,16 - euro diecimilanovecentotredici/16
25. € 20598,72 - euro ventimilacinquecentonovantotto/72

Totale sommatoria dei 25 prezzi € 139.594,68  
euro centotrentanovemilacinquecentonovantaquattro/68

Firmato digitalmente Xylem Water Solutions Italia S.r.l.  
Il/i concorrente/i Roberto Mocchetti  
..... Legale Rappresentante

**N.B.:**

- Il prezzo dovrà essere espresso in cifre e ripetuta in lettere. In caso di discordanza, vale l'indicazione in lettere.
- Nel caso di consorzi o ATI non ancora costituiti l'offerta dovrà essere sottoscritta dai titolari o legali rappresentanti di tutte le imprese che costituiranno i raggruppamenti od i consorzi.

In base a quanto stabilito dall'art. 95, comma 10 del D.Lgs. 50/2016: "Nell'offerta economica l'operatore deve indicare i propri costi della manodopera e gli oneri aziendali concernenti l'adempimento delle disposizioni in materia di salute e sicurezza sui luoghi di lavoro ad esclusione delle forniture senza posa in opera, dei servizi di natura intellettuale e degli affidamenti ai sensi dell'articolo 36, comma 2, lettera a). Le stazioni appaltanti, relativamente ai costi della manodopera, prima dell'aggiudicazione procedono a verificare il rispetto di quanto previsto all'articolo 97, comma 5, lettera d)".